



**СИБТАЛЬ**

# ПАСПОРТ

РУКОВОДСТВО  
ПО ЭКСПЛУАТАЦИИ

**ТАЛЬ ЭЛЕКТРИЧЕСКАЯ МИКРО  
МОДЕЛЬ SN**



## СОДЕРЖАНИЕ

1.Область применения .....	3
2.Условия эксплуатации .....	3
3.Основные параметры .....	3
4.Особенности конструкции .....	4
5.Ввод в эксплуатацию .....	5
6.Установка .....	6
7.Эксплуатация .....	7
8.Техническое обслуживание и проверка .....	7
9.Хранение .....	8
10.Возможные неисправности и способы устранения .....	9
11.Меры безопасности .....	9
12.Гарантийные обязательства .....	10
13.Свидетельство о продаже .....	12
14.Сведения о ремонте .....	12
Приложение 1. Спецификация .....	13
Приложение 2. Электрическая схема .....	14

## СПАСИБО ЗА ВЫБОР ТАЛИ ЭЛЕКТРИЧЕСКОЙ.

**ВНИМАНИЕ:** информация в данной инструкции основывается на технических характеристиках, актуальных на момент печати. Производитель оставляет за собой право без предварительного уведомления вносить изменения в производимую продукцию, если таковые не ухудшают потребительские свойства и качества производимого товара.

### ПРОЧИТЕ ИНСТРУКЦИЮ ПЕРЕД ИСПОЛЬЗОВАНИЕМ ТАЛИ!

#### 1. ОБЛАСТЬ ПРИМЕНЕНИЯ ТАЛИ.

Электрическая бытовая микро таль предназначена для подъема, удержания в поднятом положении и опускания груза массой от 250 кг до 500 кг при ремонтных, монтажных и строительных работах. Механизм подъема приводится в движение с помощью электродвигателя.

#### 2. УСЛОВИЯ ЭКСПЛУАТАЦИИ.

Значение шумового воздействия класса А на месте работы оператора менее 50 дБ.

Напряжение электропитания: 230 В ± 10%, 50 Гц ± 1%.

Допускается работа при температуре от -10 до +40°С и относительной влажности 85 %.

Для использования на открытом воздухе необходимо принимать защитные меры (навесы от прямых солнечных лучей и атмосферных осадков).

#### Комплектность:

таль	1	сетевой кабель	1
крюковая подвеска	1	упаковка	1
пульт управления	1	руководство по эксплуатации	1

#### 3. ОСНОВНЫЕ ПАРАМЕТРЫ.

Таблица 1. Параметры. Микро таль электрическая.

г/п, кг	250	280	360	500
Высота подъема, м	29	29/49	29/49	29
Скорость подъема, м/мин <i>mip/тах</i>	10/18	15/25	12/20	9/16
Диаметр каната, мм	5	5	6	6
Напряжение, В	220	220	220	220
Мощность двигателя подъема, кВт	1,5	2,5	2,5	2,5
Класс защиты	IP54	IP54	IP54	IP54
Режим работы	S3 (25% - 10 мин)	S3 (20% - 10 мин)	S3 (20% - 10 мин)	S3 (20% - 10 мин)
Вес тали, кг	19	19/23	19/23	23



Рисунок 1. Размеры тали

Таблица 2. Размеры тали.

	A(мм)	B(мм)	C(мм)	L(мм)	H(мм)
SH - 250	246	182	65	288	630
SH - 280	270	206	95	335	690
SH - 360	270	206	95	335	690
SH - 500	270	206	95	335	690

#### 4.ОСОБЕННОСТИ КОНСТРУКЦИИ.

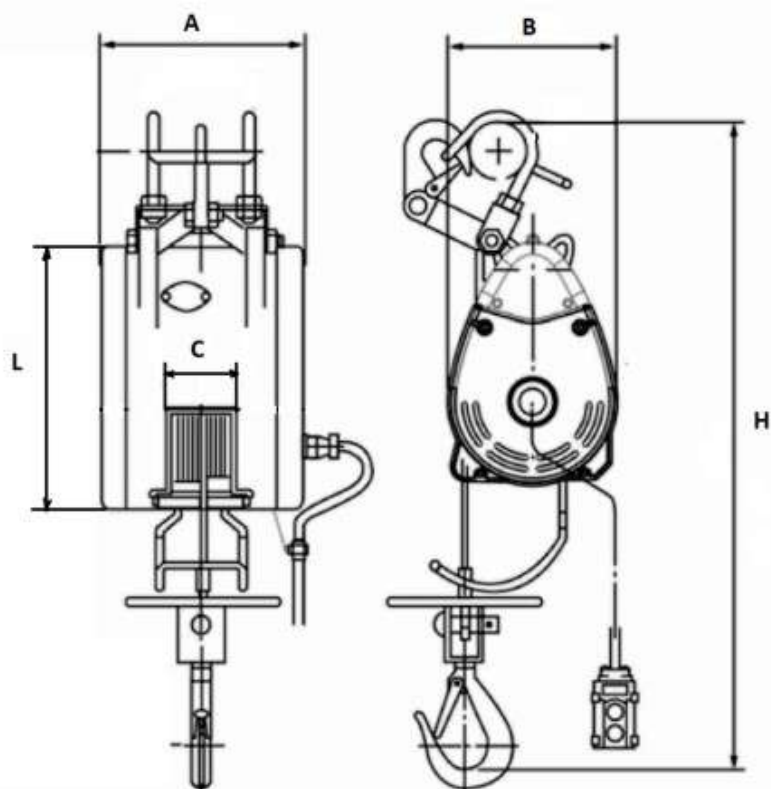
Конструкция канатной электротали состоит из электродвигателя, редуктора, тормоза, канатного барабана, стального грузового каната, крюковой подвески и пусковой аппаратуры. Корпус изделия выполнен из легкосплавного металла. Механизм подъема тали приводится в движение с помощью бесщеточного электродвигателя. Электрооборудование устройства работает от однофазной сети переменного тока напряжением 220В. Контроль работы осуществляется посредством дистанционного пульта управления с безопасным питанием 4В. Таль имеет защиту от перегрева и изменения напряжения в сети.

В конструкции изделия имеется два тормоза (электрический, механический), что повышает безопасность при работах по подъему и опусканию грузов.

Для безопасной работы при поднятии и опускании груза в тали установлены концевые выключатели (верхний предел, нижний предел крюковой подвески).

Режим работы электротали S3 — 20% - 10мин.: Повторно – кратковременный, рабочее время 20% из каждых 10 минут работы.

Группа механизмов — М1.

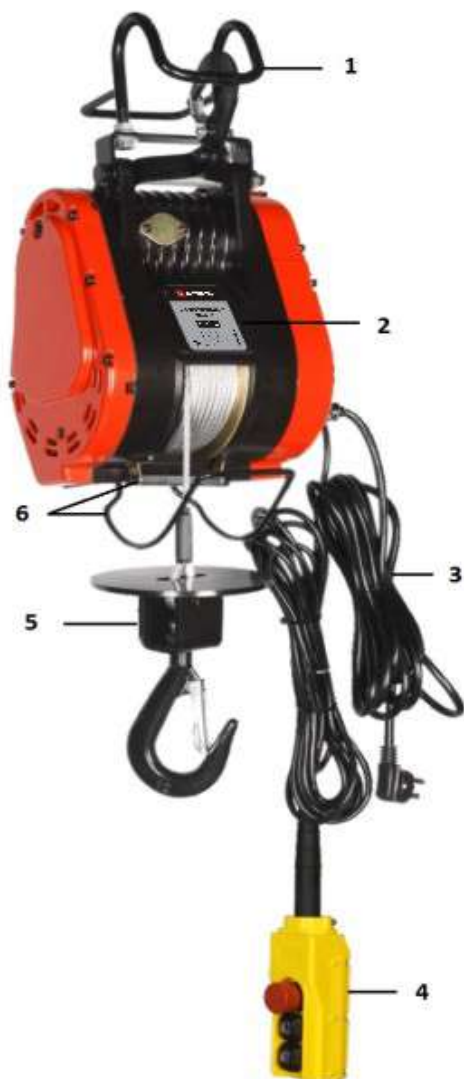

- 1- Подвесное устройство со страховочным карабином.
- 2- Табличка (шилдик) тали
- 3- Кабель питания с вилкой
- 4- Пульт управления
- 5- Крюковая подвеска с канатом
- 6- Концевые выключатели

Рисунок 2. Конструкция тали

## 5. ВВОД В ЭКСПЛУАТАЦИЮ.

Механизмы до пуска в работу должны подвергаться полному техническому освидетельствованию, включающему осмотр, статические испытания грузом, на 25% превышающим их номинальную грузоподъемность и динамические испытания грузом, на 10% превышающим номинальную грузоподъемность. Для осуществления подъема таль необходимо распаковать и закрепить на прочной опоре. После этого присоединить штекерные разъемы кабелей питания и управления. Подключить таль к сети электропитания и испытать работу с грузом, подняв его на высоту 200-300 мм. Если механизм функционирует нормально, то можно продолжать работу.

### Перед запуском тали необходимо:

- Перед эксплуатацией тали необходимо ознакомиться с инструкциями.
- Оператор должен быть осведомлен о принципах работы устройства и его эксплуатации.
- Пользователь должен эксплуатировать устройство так, как указано в инструкции.

Проверьте стальной трос, раму и механизм электрического управления на наличие повреждений при транспортировке

- Перед подсоединением оборудования к источнику питания необходимо убедиться, что данные, указанные в паспорте и на шильдике оборудования идентичны данным сети.
- Перед первым использованием тали, снимите клейкую ленту с барабана с канатом.
- Перед первым запуском проведите испытание без нагрузки, чтобы убедиться в следующем:
  - Исправность пульта управления для обеспечения контроля подъема и снижения грузоподъемного крюка и экстренной остановки.
  - Подвижность рычагов концевых выключателей верхнего и нижнего пределов крюковой подвески для обеспечения размыкания цепи.
  - Отсутствие аномальных звуков в работы тали.
- Если стальной трос поврежден (лопнул или согнут), немедленно замените трос.
- **Таль не предназначена для транспортировки горячих и/или расплавленных масс, а также не предназначена для использования при низких температурах или в агрессивной среде.**
- Таль не предназначена для непрерывной эксплуатации (п. 4)
- Перед эксплуатацией проведите осмотр крюка и произведите его замену, в случае если крюк поврежден.
- Эксплуатация с использованием защитного устройства по дифференциальному току (выключатель аварийной остановки красного цвета) обеспечивает дополнительную защиту в опасных и экстренных ситуациях.

## 6. УСТАНОВКА.

До монтажа таль следует хранить в упаковке в закрытом помещении, где не должно быть пыли, грязи, влаги или вредных испарений, которые могли бы разрушить изоляцию электрооборудования или окраску талей. Нельзя кантовать упакованную таль. Электроталь следует освобождать от упаковки непосредственно перед установкой.

Стандартная модель электрической тали снабжена скобой для подвешивания. Подвешивают таль, на трубу, консоль круглого диаметра, с помощью подвесного устройства. Подвесное устройство оборудовано страховочным карабином. После установки карабин должен быть надежно закрыт.

**Работать талью с не закрытым карабином на подвесном устройстве запрещено!**



Рисунок 3. Крепление тали.

## 7. ЭКСПЛУАТАЦИЯ.

**ВНИМАНИЕ!** При использовании тали при температуре ниже 0°C, первые 3-5 минут техника должна поработать без нагрузки, лишь затем можно использовать оборудование в обычном режиме, согласно заявленной грузоподъемности.

- Проверьте, нажат ли выключатель аварийной остановки. Для сброса повернуть выключатель красного цвета по часовой стрелке.
- Для подъема груза на пульте нажмите кнопку ▲ .
- Для опускания груза на пульте нажмите кнопку ▼ .
- Рычаг механизма автоматической остановки: при достижении максимальной высоты подъема груза блок остановки подает рычаг вверх. Рычаг задействует концевой выключатель, двигатель подъема останавливается, после чего груз не может быть поднят выше. Не используйте ограничитель высоты подъема в качестве тормозного устройства, он используется только в крайних случаях.
- При нажатии выключателя аварийной остановки таль остановится.

В аварийной ситуации необходимо немедленно нажать выключатель аварийной остановки для остановки тали. При нажатии выключателя аварийной остановки эксплуатация тали невозможна.

Данное устройство разработано для типа эксплуатации S3 20% - 10 мин (Повторно-кратковременный режим работы). Относительный цикл нагрузки равен 20%; это означает, что допускается эксплуатация устройства при номинальной нагрузке в течение 2 минут в ходе каждого рабочего цикла, после чего необходимо отключить устройство на 8 минут для охлаждения. **(Рабочий цикл 10 мин. = 2 мин.подъем или опускание + 8 мин. охлаждение)**

### Перегрузка

- Таль не предназначена для непрерывной эксплуатации. Двигатель не защищен от перегрузки.
- При превышении допустимого времени работы температура двигателя увеличится.
- При работе тали с меньшей нагрузкой время работы увеличится, а время охлаждения снизится.

**Внимание!** При прямом воздействии солнечных лучей температура двигателя может значительно увеличиться, что также может сократить допустимое время работы.

## 8. ТЕХНИЧЕСКОЕ ОБСЛУЖИВАНИЕ И ПРОВЕРКА.

- Техническое обслуживание тали заключается во внешнем осмотре тали и смазке.
- Смазка редуктора тали:  
Периодически следует производить замену масла в редукторе тали, согласно таблицы:

**Таблица 3. Смазка редуктора.**

Масло	Объем	Период
ИТД 220; CLP 320 или аналоги	250 мм	1 год

- Проверяйте крепление лебедки и страховочный карабин.
- Держите таль в чистоте. Грязный двигатель способствует к более быстрому нагреванию.
- При наличии неисправности обратитесь в сервисный центр.

- Периодически проверяйте состояние стального троса (рисунок №4).
- Проверьте резьбовые соединения, кронштейны и пульт управления.
- Проверьте состояние и надежность болтов, закрепляющих зажимы троса.
- Один цикл обозначает один подъем и одно опускание груза. Периодическая проверка обозначает проверку после 100 циклов.
- Необходимо проверять рабочее состояние концевых выключателей тали. Проверка проводится следующим образом: при достижении максимальной высоты срабатывает рычаг механизма автоматической остановки. После чего должен остановиться двигатель подъема (испытание без нагрузки).
- Необходимо проводить осмотр кабеля питания и кабеля цепи управления. Если изоляция кабеля имеет повреждения – замените кабель немедленно.
- Перед использованием тали необходимо проверить работоспособность выключателя аварийной остановки и кнопок.
- Проверка тормозной системы. Если двигатель издает какие-либо необычные звуки или не может поднять номинальную нагрузку, вполне возможно, что тормозная система требует капитального ремонта:
- Замените поврежденные или изношенные детали и храните эксплуатационную документацию в надежном месте.
- Свяжитесь с уполномоченным сервисным центром для проведения любых внеплановых работ по техническому обслуживанию.
- Ежедневно перед использованием осматривайте электрическую таль с целью своевременного обнаружения возможных неполадок и предотвращения поломок, Особое внимание следует уделять состоянию шнура питания и вилки, состоянию корпуса, надежности крепления корпуса.

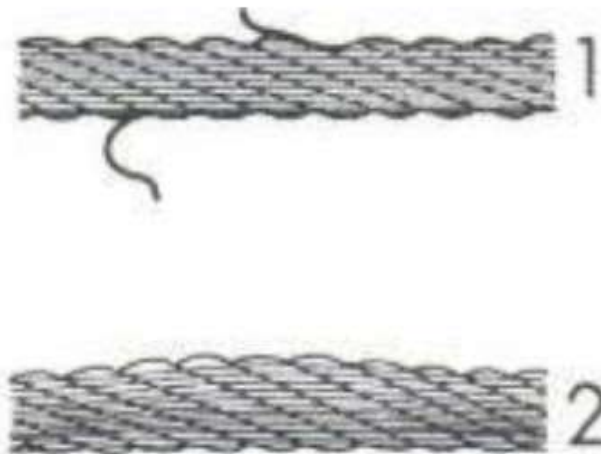

Проверка троса: (1) – использовать трос запрещено;  
(2) – трос готов к использованию.

**Рисунок 4. Проверка троса.**

## **9.ХРАНЕНИЕ.**

Рекомендуется хранить оборудование и детали в сухом помещении, недоступном для детей. Идеальная температура хранения - 5 - 30 °С. Хранить электрическую мини таль в оригинальной упаковке.



## 10. ВОЗМОЖНЫЕ НЕИСПРАВНОСТИ МИНИ ТАЛИ И СПОСОБЫ УСТРАНЕНИЯ.

Таблица 4– Возможные неисправности и способы устранения.

Неисправность	Причина	Устранение неисправности
Переключатель активирован, но двигатель не включается	1. Штепсель не подключен к источнику питания; 2. Провода повреждены или порваны; 3. Неисправность пульта управления; 4. Концевой выключатель не был сброшен, ошибка ограничительного выключателя;	1. Подсоединить устройство к источнику питания. 2. Замените провода и снова подключите их к розетке. 3. Отремонтировать или заменить пульт управления. 4. Проверить концевой выключатель и заменить ограничительный выключатель.
Двигатель очень громко работает, груз не поднимает.	1. Поступающее напряжение в сети электропитания слишком низкое; 2. Тормоз не полностью открыт.	1. Отрегулировать напряжение сети . 2. Передать оборудование в квалифицированную службу ремонта.
После отключения двигателя подъема, груз опускается	1. Зазор между тормозными дисками слишком большой; 2. Сломана тормозная пружина; 3. Тормозной диск заблокирован; 4. Тормозной диск загрязнен.	Передать оборудование в квалифицированную службу ремонта.
Шум от оборудования	1. Не достаточно смазки; 2. Шестерни или подшипники повреждены. 3. Неправильная установка оборудования.	1. Тщательно смазать оборудование. 2. Заменить шестерни или подшипники. 3. Установить оборудование согласно руководства по эксплуатации.
Наличие напряжения на металлических частях тали.	1. Неисправность заземления или его отсутствие; 2. Внутренние соединения электросхемы касаются корпуса изделия.	1. Проверить провода заземления и правильно соединить их. 2. Передать оборудование в квалифицированную службу ремонта
Концевой выключатель не работает	1. Концевой выключатель поврежден; 2. Концевой выключатель заблокирован.	Проверить, отремонтировать или заменить концевой выключатель.

## 11. МЕРЫ БЕЗОПАСНОСТИ.

- Данная электрическая таль создана для операций подъема. Запрещено использовать данное оборудование для тяги, подъема, транспортировки людей или работать в местах, где под поднимаемым грузом, могут находиться люди.
- Оператору тали запрещено отвлекаться во время работы. Оператор обязан следить за подъёмом груза, за правильной намоткой каната, за температурным режимом электротали.
- Не используйте таль во время дождя или грозы. Если таль намочла или покрыта росой – дождитесь высыхания влаги.
- Оператор обязан находиться рядом и контролировать работу тали.
- Инспектируйте данную таль. Работайте и обслуживайте таль в соответствии с инструкцией. Не допускайте посторонних лиц, незнакомых с данной инструкцией, к управлению талью.
- Проверьте работу тали во всех режимах. Не используйте её при любых повреждениях.
- Не превышайте разрешенную нагрузку.
- Не присоединяйте груз к полностью размотанному канату. Оставляйте как минимум пять полных витков на барабане.
- Следите чтобы грузовой трос не тёрся о рамку концевого выключателя.
- Таль не рассчитана для работы под углом.
- При работе с канатом используйте перчатки.
- Держитесь на расстоянии от троса и тали во время работы.

- Не тяните груз без проверки надёжности крепления тали.
- Запрещается работа с оттянутым грузом. Запрещается подтаскивание груза по земле или полу.
- Внимание: Соблюдайте режим работы оборудования (п.7)
- Не используйте поврежденный трос. Регулярно осматривайте трос по всей длине. Трос с деформацией структуры, перегибами или с порванными жилами – подлежит замене.
- Не направляйте трос руками.
- Не оставляйте груз, висящий на тросе, без присмотра.
- После окончания работы или в перерыве груз не должен оставаться в поднятом состоянии.
- Запрещается проводить ремонт механизма при поднятом грузе.
- Оператор может начать двигать груз только после того как убедится, что в зоне опасности отсутствуют люди, груз надёжно закреплён, груз не перевернется при поднятии.
- Не допускайте вращение груза при подъёме или опускании.
- Для обеспечения безопасности работы тали в ее линии электропередачи должен быть установлен дополнительный автоматический выключатель, соответствующий мощности двигателя.

Оператор обязан следить за правильностью намотки грузоподъемного каната! Для равномерной намотки каната необходимо выставить таль горизонтально, без отклонений. Чтобы трос ложился плотно – всегда наматывайте трос под нагрузкой. Смотри рисунок №5

**НЕПРАВИЛЬНО**

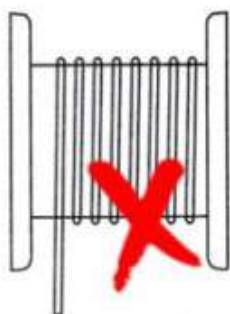

**НЕПРАВИЛЬНО**

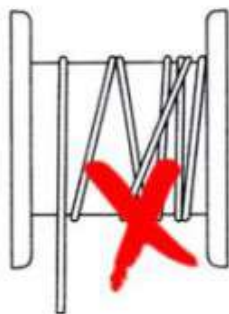

**ПРАВИЛЬНО**

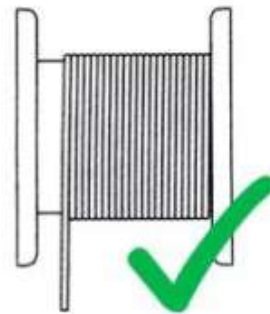

**Рисунок 5. Намотка троса на катушку.**

## **12. ГАРАНТИЙНЫЕ ОБЯЗАТЕЛЬСТВА.**

При соблюдении потребителем условий эксплуатации, транспортировки и хранения. Гарантийный срок 12 месяцев, со дня продажи тали.

### **ГАРАНТИИ НЕ РАСПРОСТРАНЯЮТСЯ НА:**

- Детали, подверженные рабочему и другим видам естественного износа, а также на неисправности оборудования, вызванные этими видами износа.
- Неисправности оборудования, вызванные несоблюдением инструкций по эксплуатации или произошедшие вследствие использования оборудования не по назначению, во время использования при ненормативных условиях окружающей среды, ненадлежащих производственных условий, в следствие перегрузок или недостаточного, ненадлежащего технического обслуживания или ухода.

- При использовании оборудования, относящегося к бытовому классу, в условиях высокой интенсивности работ и тяжелых нагрузок.

- На профилактическое и техническое обслуживание оборудования, например, смазку, промывку, замену масла.

- На механические повреждения (трещины, сколы и т.д.) и повреждения, вызванные воздействием агрессивных сред, высокой влажности и высоких температур, попаданием инородных предметов в вентиляционные отверстия электрооборудования, а также повреждения, наступившие в следствие неправильного хранения и коррозии металлических частей.

- Оборудование, в конструкцию которого были внесены изменения или дополнения.

- Если монтаж, обслуживание и эксплуатация оборудования проводится не квалифицированным персоналом.

- На оборудование, при монтаже которого были допущены ошибки и нарушения.

- На оборудование, предоставленное в сервисный центр без полного комплекта поставки, с нарушением (либо отсутствием) информационных таблиц, бирок и шильдиков, затрудняющих идентификацию оборудования.

- При наличии механических повреждений (вмятины, забоины, сколы, обрывы проводов, следы ударов, деформации корпуса), свидетельствующих о падении оборудования с высоты, ударах, небрежной транспортировке.

- В целях определения причин отказа и/или характера повреждений изделия производится техническая экспертиза сроком 10 рабочих дней с момента поступления оборудования на диагностику. По результатам экспертизы принимается решение о ремонте/замене изделия. При этом изделие принимается на экспертизу только в полной комплектации, при наличии паспорта с отметкой о дате продажи и штампом организации-продавца.

**Порядок подачи рекламаций.** Гарантийные рекламации принимаются в течение гарантийного срока. Для этого запросите у организации, в которой вы приобрели оборудование, бланк для рекламации и инструкцию по подаче рекламации. Оборудование, предоставленное дилеру или в сервисный центр в частично или полностью разобранном виде, под действие гарантии не попадает. Все риски по пересылке оборудования дилеру или в сервисный центр несет владелец оборудования. Другие претензии, кроме права на бесплатное устранение недостатков оборудования, под действие гарантии не подпадают. После гарантийного обслуживания гарантия на оборудование не продлевается и не возобновляется. При дистанционном решении претензионного случая, если было принято решение о замене составных частей оборудования, деталей или агрегатов, восстановление и ремонт оборудования производится силами и средствами конечного потребителя. Демонтаж-монтаж неисправного оборудования, отправка его в сервисный центр происходит за счет конечного потребителя. Сервисный центр производит осмотр, диагностику и ремонт оборудования. Ответственность за состояние оборудования во время транспортировки до сервисного центра и обратно, конечному потребителю не несет. Равно, как и ущерб, причиненный третьими лицами. Если поломка оборудования является следствием заводского брака, скрытых дефектов, ремонт осуществляется бесплатно. При поломке оборудования по причинам, не зависящим от завода-изготовителя/продавца, диагностика и ремонт оборудования осуществляются платно. Стоимость ремонтных, восстановительных работ, а также запасных частей и расходных материалов предварительно согласовываются с клиентом.

### 13. СВИДЕТЕЛЬСТВО О ПРОДАЖЕ (Заполняется торгующей организацией).

Модель \_\_\_\_\_ Серийный № \_\_\_\_\_

Дата выпуска « \_\_\_\_\_ » \_\_\_\_\_ « \_\_\_\_\_ » г.

Дата продажи « \_\_\_\_\_ » \_\_\_\_\_ « \_\_\_\_\_ » г.

Торговая организация \_\_\_\_\_

Подпись продавца \_\_\_\_\_

#### Штамп торгующей организации

Наша компания производит бесплатный ремонт и замену при обнаружении какой-либо неисправности на электрической тали в течение 12 месяцев с даты продажи или поставки при условии, что пользователь хранил, проводил техобслуживание и эксплуатировал изделие должным образом согласно настоящей инструкции.

### 14. СВЕДЕНИЯ О РЕМОНТЕ ТАЛИ.

Дата	Сведения о ремонте тали или замене ее узлов и деталей	Подпись лица, ответственного за содержание тали

СПЕЦИФИКАЦИЯ. ТАЛЬ ЭЛЕКТРИЧЕСКАЯ.

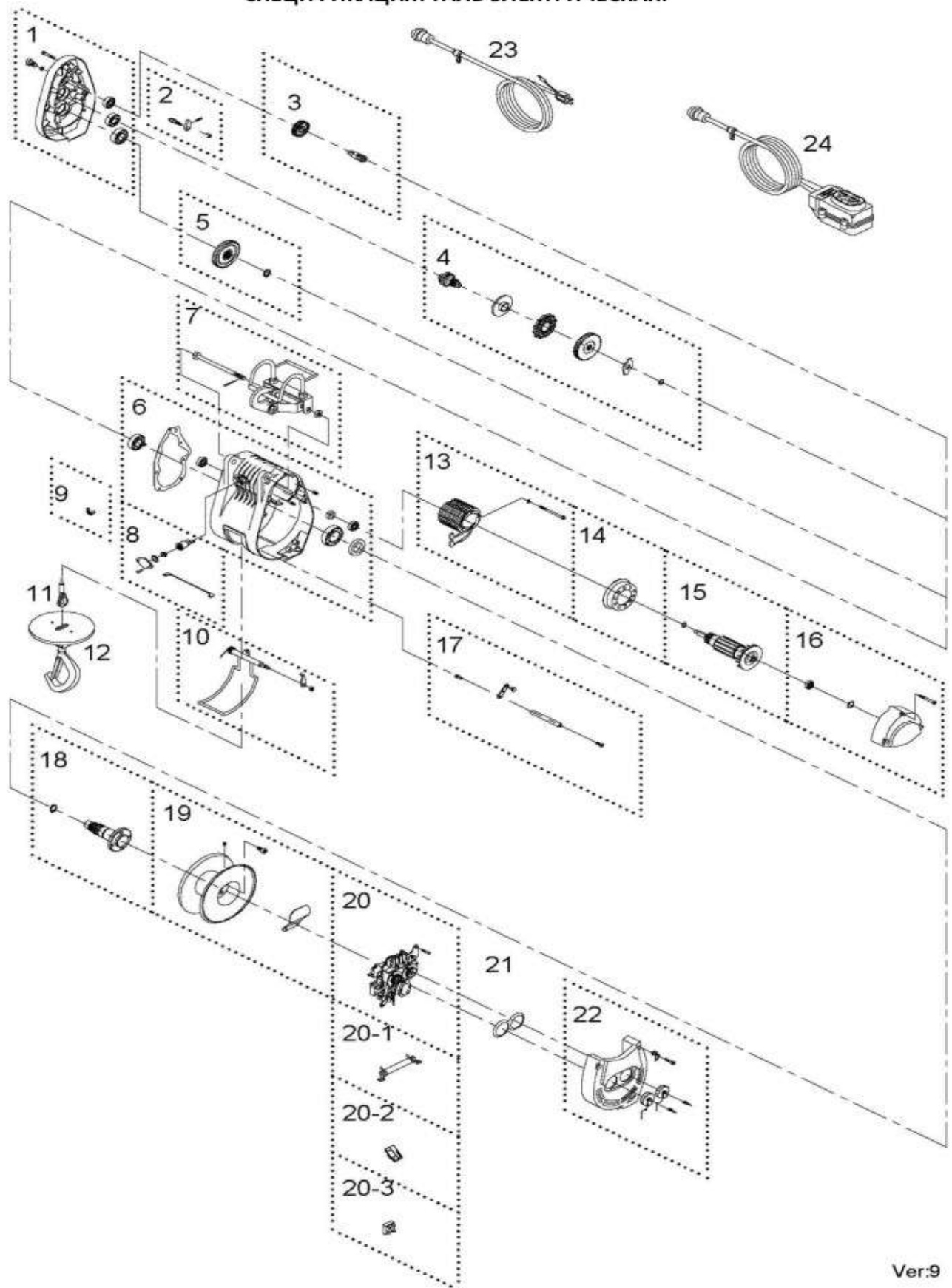

Ver:9

Указанные данные и иллюстрации не запрещают компании вносить изменения без предварительного уведомления.

№	Деталь	Количество
1	Комплект крышки редуктора	1
2	Комплект стопоров с храповым механизмом	1
3	Комплект 1-й передачи	1
4	Комплект тормоза	1
5	Комплект 3-й передачи	1
6	Комплект корпуса	1
7	Комплект скобы подвеса	1
8	Люк электродвигателя	1
9	Скоба	2
10	Комплект рычага	1
11	Канат	1
12	Крюковая подвеска	1
13	Статор	1
14	Крыльчатка	1
15	Якорь	1
16	Комплект крышки двигателя	1
17	Комплект рычага обратной намотки	1
18	Комплект выходного вала	1
19	Комплект барабана	1
20	Панель управления 220В	1
20-1	Резистор	2
20-2	Концевой выключатель	2
20-3	Диод	2
21	Резиновое уплотнение	1
22	Крышка с чехлами	1
23	Шнур питания с разъемом	1
24	Пульт д/у с кабелем и разъемом	1

ЭЛЕКТРИЧЕСКАЯ СХЕМА ТАЛИ

