

**ELITECH**

**ДОМАШНИЙ МАСТЕР**

**ПАСПОРТ  
ЭЛЕКТРОСТАНЦИЯ БЕНЗИНОВАЯ  
ELITECH  
БГ 3500P  
БГ 6500P  
БГ 8000E**



**ПАШПАРТ  
ЭЛЕКТРАСТАНЦЫЯ БЕНЗИНАВАЯ ELITECH**

**ТӨЛҚҰЖАТ  
БЕНЗИН ЭЛЕКТР СТАНЦИЯСЫ ELITECH**

**ԱՆՁՆԱԳԻՐ  
ԲԵՆԶԻՆԱՅԻՆ ԷԼԵԿՏՐՈՍՏԱՆԿԻՆ ELITECH**

**EAC**

RU Паспорт изделия .....3 - 31 Стр.

BY Пашпарт вырабы .....32 - 63 Старонка

KZ Өнім паспорты.....64 - 95 Бет

AM Ապրանքի անձնագիր .....96 - 127 Էջեր

## УВАЖАЕМЫЙ ПОКУПАТЕЛЬ!

Благодарим Вас за выбор продукции Elitech! Мы рекомендуем Вам внимательно ознакомиться с данным паспортом и тщательно соблюдать предписания по мерам безопасности, эксплуатации и техническому обслуживанию оборудования.

Содержащаяся в паспорте информация основана на технических характеристиках, имеющихся на момент выпуска паспорта.

Настоящий паспорт содержит информацию, необходимую и достаточную для надежной и безопасной эксплуатации изделия.

В связи с постоянной работой по совершенствованию изделия изготовитель оставляет за собой право на изменение его конструкции, не влияющее на надежность и безопасность эксплуатации, без дополнительного уведомления.

## СОДЕРЖАНИЕ

1. Назначение.....	4
2. Основные правила техники безопасности.....	4
3. Устройство электростанции.....	6
4. Комплектация.....	8
5. Технические характеристики.....	9
6. Подготовка к работе.....	10
7. Пуск и останов электростанции.....	14
8. Эксплуатация.....	16
9. Техническое обслуживание.....	20
10. Возможные неисправности и методы их устранения.....	26
11. Транспортировка и хранение.....	28
12. Утилизация.....	28
13. Срок службы.....	29
14. Данные о производителе, импортере и сертификате/ декларации и дате производства.....	29
15. Гарантийные обязательства.....	29





## 1. НАЗНАЧЕНИЕ

Электростанция предназначена для работы в качестве автономного источника электроэнергии переменного однофазного тока напряжением 220В, частотой 50Гц.

Электростанция может эксплуатироваться в следующих условиях:

- рабочая температура окружающего воздуха – от -15°С до +40°С;
- влажность – до 80% при температуре +25°С;
- высота над уровнем моря до 1000 м.

## 2. ОСНОВНЫЕ ПРАВИЛА ТЕХНИКИ БЕЗОПАСНОСТИ

 	<p>Электростанция предназначена для безопасной и безотказной работы, в качестве резервного или автономного источника электропитания, при соблюдении правил техники безопасности. Перед эксплуатацией электростанции внимательно прочтите данный Паспорт. Несоблюдение правил техники безопасности, а также использование электростанции не по назначению, может привести к травмам, пожару или поломке оборудования.</p> <p>Во время работы электростанция должна располагаться на ровной, горизонтальной, сухой поверхности. Не допускайте работы электростанции под наклоном - это может стать причиной пролива топлива, возгорания топлива, и неправильной смазки элементов двигателя. Место установки электростанции должно быть защищено от осадков и прямых солнечных лучей. Запрещается работать с электростанцией мокрыми руками и на открытой площадке во время дождя или снегопада. Не допускается эксплуатация электростанции рядом с открытой водой, бассейном, системой полива или на влажной почве.</p> <p>При первом и последующих запусках электростанции проверьте заземление. Отсутствие заземления может привести к удару электрическим током.</p> <p>Дети и животные должны находиться на безопасном расстоянии от электростанции.</p> <p>Запрещается оставлять рабочую электростанцию без надзора в общественных местах, и на территории, не огороженной от посторонних лиц.</p> <p>Для предотвращения получения травм, возгорания топлива или повреждения оборудования каждый раз перед запуском проводите осмотр электростанции на наличие повреждений или утечек топлива и моторного масла (ГСМ). В случае утечки ГСМ запрещается запускать электростанцию до устранения причины утечки и полного устранения остатков ГСМ.</p>
 	<p>Выхлопные газы содержат ядовитый угарный газ. Никогда не запускайте электростанцию в невентилируемом помещении.</p> <p>Не забывайте обеспечивать необходимую вентиляцию.</p> <p>Контролируйте вентиляцию в помещении во время работы электростанции.</p>

	<p>Во время работы электростанции глушитель очень сильно нагревается и остается горячим некоторое время. Не прикасайтесь к глушителю и не производите заправку топливного бака сразу после остановки двигателя, дайте ему некоторое время охладиться.</p> <p>Во время работы электростанция должна располагаться на расстоянии не менее 1 метра от окружающих построек, стен, заборов и не менее 5 метров от припаркованных транспортных средств, трейлеров, кемпинговых палаток, бытовок, и других легковоспламеняющихся объектов.</p> <p>Ставить электростанцию на хранение можно только с остывшим двигателем и слитым из бака топливом.</p>
	<p>Бензин является чрезвычайно огнеопасным и взрывоопасным веществом при определенных условиях.</p> <p>Запрещается заправлять топливный бак электростанции при работающем двигателе.</p> <p>Заправлять электростанцию необходимо в хорошо проветриваемом месте при остановленном и остывшем двигателе.</p> <p>При заправке не курите, и не допускайте искрения и огня вблизи электростанции.</p> <p>Пролитое топливо вытирайте сразу.</p> <p>Рядом с генератором не должно находиться легковоспламеняющихся жидкостей или емкостей с газом, топлива в открытых емкостях и других горючих материалов.</p>
	<p>Подключение электростанции к электросети здания для подачи резервной энергии должно производиться квалифицированными специалистами и должно соответствовать всем принятым в электрических схемах обозначениям. При неправильном подсоединении электрический ток может быть передан от электростанции в неиспользуемые по назначению линии. Такая передача может привести к поражению электрическим током электромонтеров компании-поставщика электроэнергии или других людей, кто имел отношение к сети во время ее бездействия.</p> <p>Не подключайте электростанцию к промышленным линиям электропитания.</p>
	<p>Обслуживание электростанции, произведенное неправильно, или же самостоятельное устранение неполадок в работе, может привести к серьезным травмам, возгоранию топлива, поломке оборудования. Обратитесь в авторизованный сервисный центр для обслуживания и ремонта электростанции.</p>

### 3. УСТРОЙСТВО ЭЛЕКТРОСТАНЦИИ



Рис. 1

1 – стартер ручной  
2 – бак топливный  
3 – крышка топливного бака  
4 – указатель уровня топлива  
5 – панель управления

6 – аккумуляторная батарея (только для моделей с электростартером)  
7 – пробка маслозаливной горловины  
8 – пробка слива масла

## Панель управления

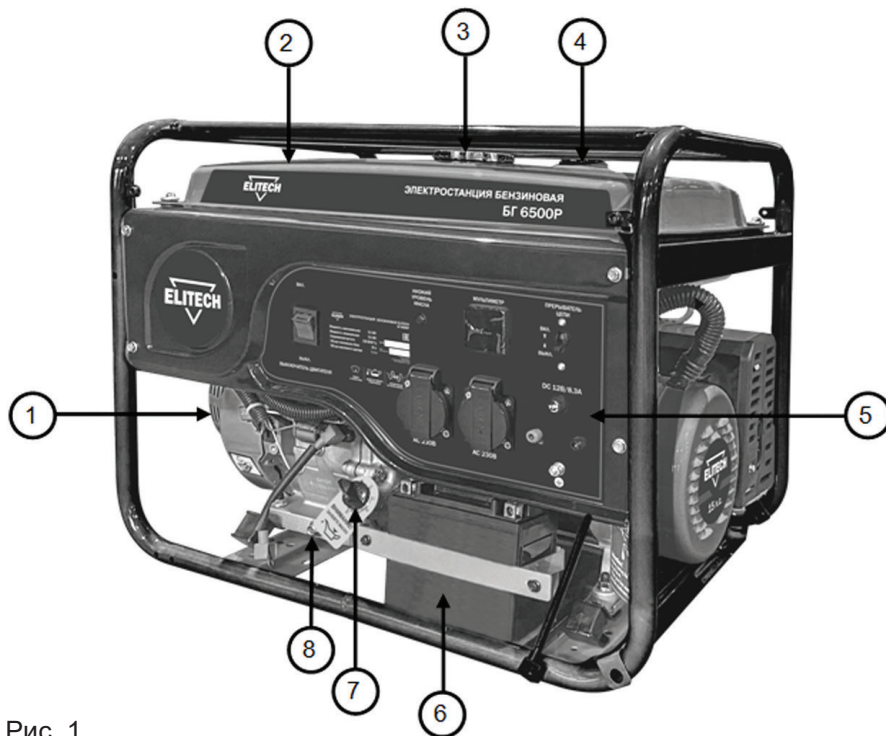
### БГ 3500P



Рис. 2

### БГ 6500P

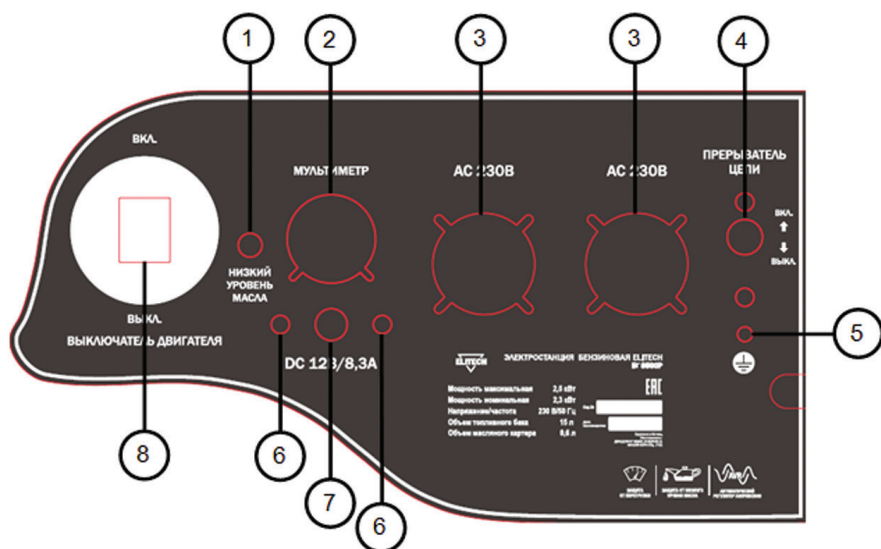

Рис. 3

## БГ 8000Е

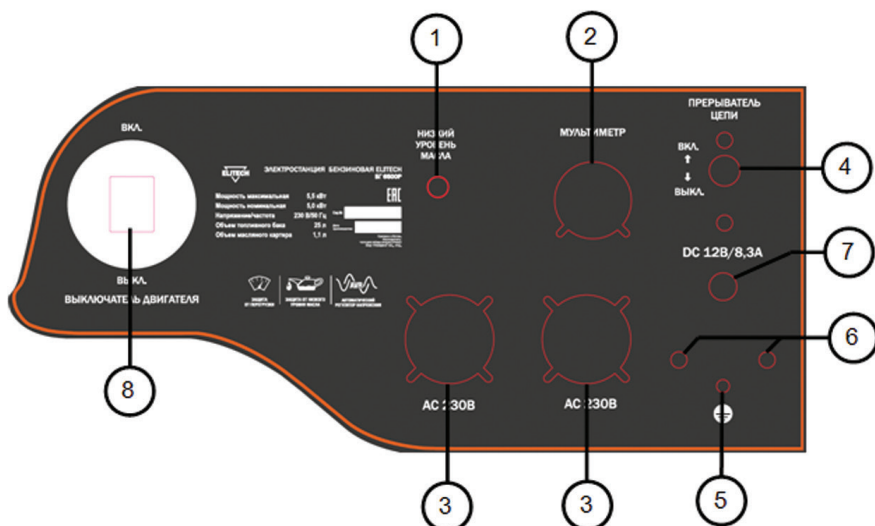

Рис. 4

- 1 – индикатор низкого уровня масла
- 2 – мультиметр
- 3 – розетка 230В/16А
- 4 – прерыватель цепи АС
- 5 – клемма заземления

- 6 – клеммы 12В/8,3А
- 7 – предохранитель цепи 12В/8,3А
- 8 – выключатель двигателя
- 9 – розетка 230В/32А

Мультиметр 2 (рис.1-3) отображает 3 показателя: выходное напряжение (В), частоту (Гц), моточасы (ч).

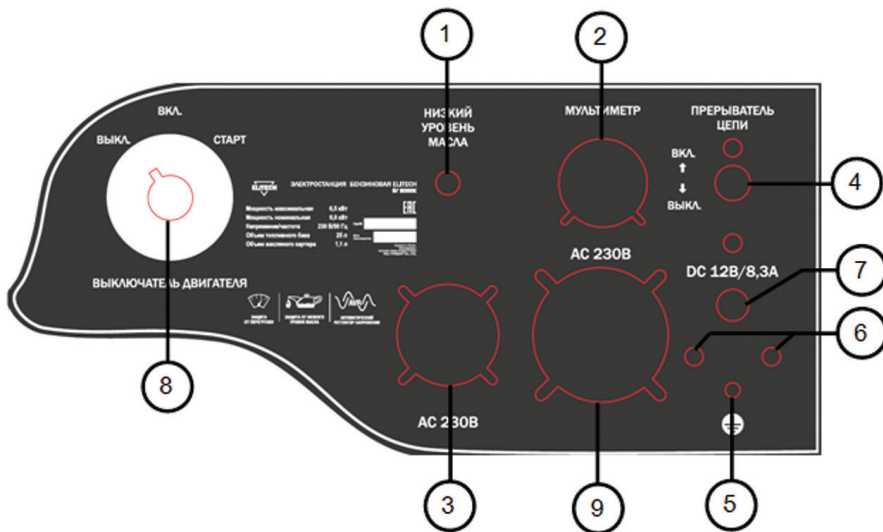
## 4. КОМПЛЕКТАЦИЯ

Таблица 1

ПАРАМЕТРЫ / МОДЕЛИ	БГ 3500P	БГ 6500P	БГ 8000E
Электростанция	1	1	1
Комплект проводов DC 12В/8,3А	1	1	1
Вилка 230В/16А	2	2	1
Вилка 230В/32А	-	-	1
Ножки резиновые с крепежом	4	4	4
Аккумуляторная батарея	-	-	1
Ключ зажигания	-	-	1
Паспорт изделия	1	1	1



## 5. ТЕХНИЧЕСКИЕ ХАРАКТЕРИСТИКИ

Таблица 2

ПАРАМЕТРЫ / МОДЕЛИ	БГ 3500P	БГ 6500P	БГ 8000E
Мощность максимальная, кВт	2,5	5,5	6,5
Мощность номинальная, кВт	2,3	5	6
Выходное напряжение/частота, В/Гц	230/50	230/50	230/50
Номинальный ток, А	10	22	26
Выход на 12В постоянного тока	есть	12В/8,3А	12В/8,3А
Кол-во розеток (220В/16А), шт	2	2	1
Кол-во розеток (220В/32А), шт	-	-	1
Автоматическая регулировка выходного напряжения AVR	есть	есть	есть
Защита по перегрузке	есть	есть	есть
Вольтметр	есть	есть	есть
Коэффициент мощности, cosφ	1	1	1
Тип двигателя	4-тактный	4-тактный	4-тактный
Мощность двигателя, л/с	7	15	15
Объем двигателя, см <sup>3</sup>	210	420	420
Механизм ГРМ	OHV	OHV	OHV
Кол-во цилиндров	1	1	1
Диаметр / ход поршня, мм	70x54	90×66	90×66
Охлаждение двигателя	воздушное		
Объем масляного картера, л	0,6	1,1	1,1
Объем топливного бака, л	15	25	25
Расход топлива, л/ч	1,4	2,6	3,1
Тип топлива	неэтилированный бензин АИ-92		
Тип масла	Летнее: SAE30(мин) Всесезонное: SAE 10W30(п/с) Зимнее: SAE 5W30(син)		
Тип свечи зажигания	F7TRC, NGK BPR7ES		
Ручной старт	есть	есть	есть
Электростарт	нет	нет	есть
Защита при низком уровне масла	есть	есть	есть
Аккумулятор	нет	нет	12В/17Ач
Датчик уровня топлива	есть	есть	есть
Класс защиты	IP23	IP23	IP23
Температура эксплуатации, °С	-5 до +40	-5 до +40	-5 до +40
Мультиметр	есть	есть	есть
Уровень шума, дБ(А)	77	102	102
Габаритные размеры, мм	605x450x470	700×560×570	700×560×570
Масса, кг	44	77	83

## 6. ПОДГОТОВКА К РАБОТЕ

### ПЕРЕД ПЕРВЫМ ЗАПУСКОМ

Извлеките электростанцию из упаковочной коробки

Проверьте, нет ли механических повреждений электростанции

Для первого запуска Вам понадобится:

- бензин с октановым числом не ниже АИ-92
- моторное масло для 4-х тактных двигателей воздушного охлаждения
- резиновые перчатки и защитные очки
- провод заземления

### 6.1. Моторное масло

**Внимание!** Для транспортировки электростанции масло из картера двигателя было слито. Перед первым использованием залейте рекомендованное масло в картер двигателя в объеме, указанном в технических характеристиках!

**Внимание!** Запрещается запускать двигатель электростанции без масла или с низким уровнем масла. Уровень масла в двигателе электростанции необходимо проверять перед каждым запуском или через каждые 8 часов работы электростанции. Датчик низкого уровня масла, установленный на двигатель электростанции, не освобождает пользователя от ответственности контролировать уровень масла в двигателе.

**Внимание!** Используйте только рекомендованное чистое моторное масло для 4-тактного двигателя воздушного охлаждения.

#### Рекомендованное моторное масло:

Elitech 4Т Стандарт (SAE30, минеральное) - летнее

Elitech 4Т Премиум (SAE10W30, полусинтетическое) - всесезонное

Elitech 4Т Ультра (SAE5W30, синтетическое) - зимнее

Выберите масло с подходящей вязкостью для средней температуры воздуха в регионе, где предполагается эксплуатация электростанции.

Сорта масел по вязкости марки SAE:



Рис. 5

**Внимание!** Запрещается смешивать разные сорта масел и масла от разных производителей.

Заправка моторного масла в картер двигателя:

1. Установите электростанцию на ровную горизонтальную поверхность
2. Выкрутите пробку маслозаливной горловины (рис. 6)
3. Через маслозаливную горловину залейте моторное масло в картер двигателя до уровня нижней кромки маслозаливной горловины (рис. 7)

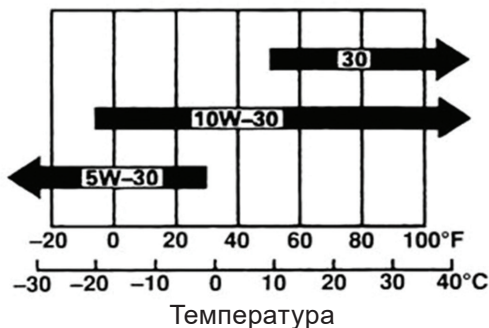

Рис. 6



Рис. 7

Проверка уровня моторного масла в двигателе

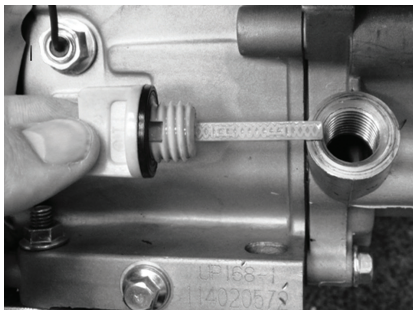
Проверку уровня моторного масла выполняйте в следующей последовательности:

Выкрутите пробку маслозаливной горловины (рис. 6)

Протрите контрольный щуп ветошью и вставьте щуп в маслозаливную горловину, не заворачивая пробку

Извлеките щуп и проверьте уровень масла. Он должен находиться между верхней и нижней отметкой контрольного щупа ближе к верхней отметке (max) (рис.8). В случае необходимости долейте свежее моторное масло

Закрутите маслозаливную пробку.



Рис. 8

**Внимание!** Электростанция оборудована датчиком уровня моторного масла. При снижении уровня масла в картере двигателя ниже допустимого датчик автоматически остановит двигатель. На панели управления будет гореть индикатор низкого уровня масла 1 (рис. 1-3). Регулярно проверяйте уровень моторного масла в двигателе для предотвращения непредвиденных отключений электростанции во время работы.

## 6.2. Топливо

В качестве топлива для электростанции используйте неэтилированный бензин марки АИ 92.

Открутите крышку бензобака (рис.9). Под крышкой расположен сетчатый фильтр, который препятствует попаданию мусора в бензобак при заливке топлива. Залейте в топливный бак топливо (бензин АИ92) до необходимого уровня. Заливать топливо в бак необходимо через воронку, или из специальной канистры с удлиненной горловиной (рис. 10). После дозаправки надежно закрутите крышку бензобака.

Контролировать уровень топлива в баке можно по датчику уровня топлива (рис. 9).



1 – сетчатый фильтр  
2 – указатель уровня топлива в баке  
3 – крышка топливного бака



Рис. 9

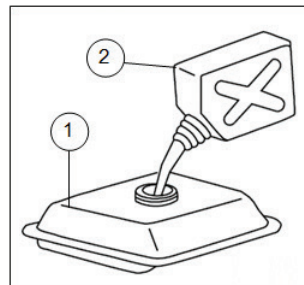

1 – бак топливный  
2 - канистра

Рис. 10

**Внимание!** Дозаправку топлива осуществляйте в хорошо проветриваемых местах, удаленных от источников огня. Не курите во время дозаправки топлива. Старайтесь заливать топливо аккуратно, не проливая. Пролитое топливо сразу же вытирайте. Пары бензина или капли могут загореться. Перед запуском двигателя убедитесь, что оборудование просушено. Следите за тем, чтобы в топливный бак не попала грязь.

### 6.3. Проверка воздушного фильтра

Воздушный фильтр препятствует попаданию в двигатель генератора пыли и грязных примесей, содержащихся в воздухе, которые могут привести к поломке двигателя. Загрязненный воздушный фильтр препятствует надлежащей подаче воздуха в карбюратор.

Проверяйте фильтрующий элемент воздушного фильтра (губка) согласно регламенту технического обслуживания (пункт 8.1) Убедитесь, что он исправен и находится в рабочем состоянии (нет повреждений и чистый).

Для чистки воздушного фильтра см. пункт 9.3 «Обслуживание воздушного фильтра»

**Внимание!** Запрещается запускать двигатель генератора без воздушного фильтра. Это приводит к преждевременному износу двигателя.

### 6.4. Заземление электростанции

**Внимание!** Категорически запрещается использовать электростанцию без заземления.

Перед пуском электростанции заземлите ее для предотвращения поражения электрическим током. Для этого, с помощью электрокабеля сечением не менее 4 мм<sup>2</sup>, соедините клемму заземления (рис. 11) на раме электростанции с внешним источником заземления.

В качестве внешнего источника заземления необходимо использовать либо контур заземления, который соответствует требованиям электробезопасности, либо заземляющая шина, которая подключена к контуру заземления.

При отсутствии готового контура заземления можно использовать арматурный прут, вбитый в землю на глубину 1.5 – 2 метра.



Рис. 11

## 6.5. Выхлопная система

**Внимание!** При работе бензиновая электростанция вырабатывает выхлопные газы, скопление которых опасно для человека и животных.

При работе электростанции в закрытых помещениях, в которых находятся люди или животные, необходимо отводить выхлопные газы от электростанции на улицу. Для этого применяются специальные газоотводящие термостойкие каналы.

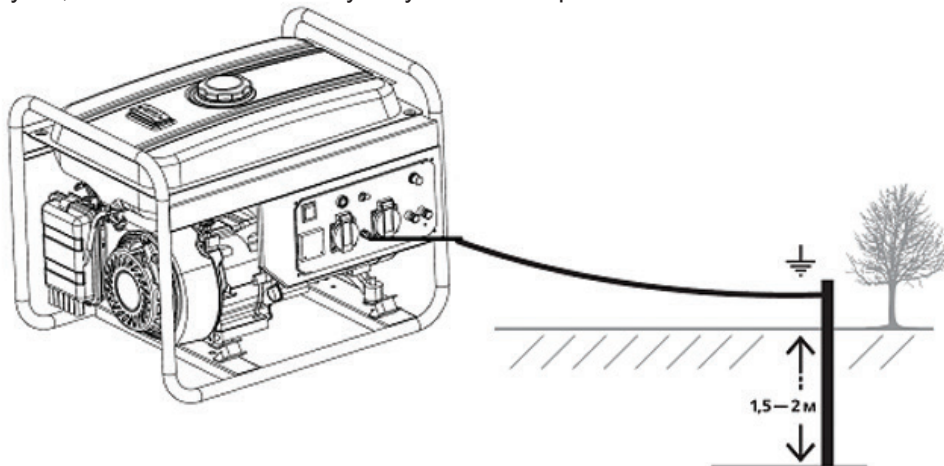
Работы по отводу выхлопных газов от электростанции на улицу выполняются специализированными монтажными организациями систем вентиляции и газоотведения.

### 6.6. Подготовка аккумуляторной батареи (только для моделей с электростартером)

В комплекте с электростанцией, оборудованной электростартером, поставляется аккумуляторная батарея.

**Внимание!** При работе с аккумуляторной батареей соблюдайте осторожность. Аккумуляторная батарея содержит электролит. При попадании электролита на кожу или в глаза немедленно промойте пораженные места проточной водой и обратитесь к врачу.

Для подключения аккумуляторной батареи необходимо подсоединить к клеммам батареи провода, идущие от электростанции. Провод с красным наконечником необходимо подсоединить к плюсовой клемме аккумулятора, провод с черным наконечником – к минусовой клемме.

При работе электростанции аккумуляторная батарея автоматически заряжается от сети генератора.

### 6.7. Обкатка двигателя

Для долгосрочной и надежной работы электростанции рекомендуем Вам произвести обкатку двигателя. Не нагружайте электростанцию при первом пуске, дайте двигателю электростанции поработать не менее 4 часов с нагрузкой в 20-40% от номинальной. После первых 20 моточасов работы замените моторное масло.

## 7. ПУСК И ОСТАНОВ ЭЛЕКТРОСТАНЦИИ

### 7.1. Пуск электростанции

**ПЕРЕД ПУСКОМ ЭЛЕКТРОСТАНЦИИ:**

Установите электростанцию на ровной сухой поверхности

Отключите от электростанции все электрические потребители

Проверьте заземление электростанции

Проверьте уровень моторного масла

Проверьте воздушный фильтр

Проверьте уровень топлива в баке

**Для пуска электростанции:**

1. Откройте топливный кран (положение «Открыто» или «ON») (рис. 12)

2. При пуске холодного двигателя рычаг привода воздушной заслонки переведите в положение «Закрыто» (рис. 12)

**Внимание!** Если двигатель прогреет, то закрывать воздушную заслонку не нужно.



Рис. 12

3. Установите выключатель зажигания в положение «Вкл.»

Для моделей без электростартера

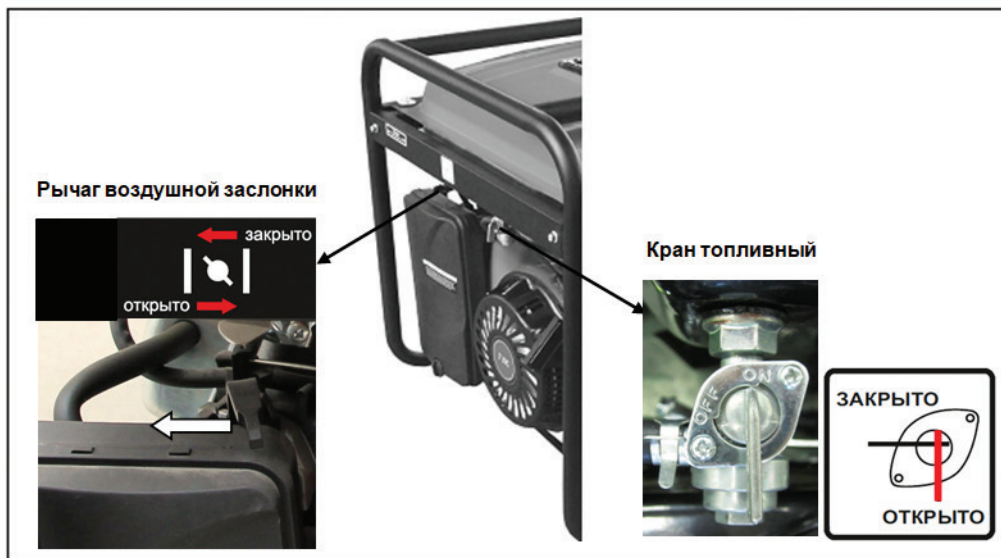

Рис. 13

Для моделей с электростартером



Рис. 14

4. Для пуска генератора с электростартером поверните ключ зажигания в положение «СТАРТ» (рис. 14) и удерживайте ключ в этом положении до пуска генератора, но не более 5 секунд. После пуска генератора ключ нужно отпустить.

Для пуска генераторов с ручным стартером медленно потяните за рукоятку

ручного стартера до появления ощутимого сопротивления (рис. 15), затем резко дерните рукоятку на себя и, не отпуская, плавно верните ее в исходное положение. Если двигатель не запустился, повторите действие еще раз, пока двигатель не запустится.

**Внимание!** Не позволяйте рукоятке стартера ударяться о корпус электростанции. Медленно возвращайте ее в исходное положение.

**Внимание!** Не вытягивайте шнур стартера на всю длину, это может привести к поломке ручного стартера.

5. После прогрева двигателя плавно переведите рычаг воздушной заслонки в положение «Открыто» (рис. 16). При повторном пуске, когда двигатель прогреет, воздушную заслонку использовать не нужно.

6. Установите прерыватель цепи в положение «ВКЛ» и подключите к электростанции нагрузку (потребители).



Рис. 15



Рис. 16

## 7.2. Останов электростанции

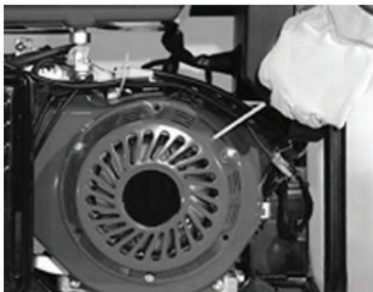
1. Переведите выключатель двигателя в положение «Выкл.»
2. Закройте топливный кран (положение OFF») (рис. 12)
3. Установите прерыватель цепи в положение «ВЫКЛ»
4. Отключите от электростанции потребители

## 8. ЭКСПЛУАТАЦИЯ

После пуска и прогрева электростанции проверьте показания вольтметра. Значение переменного тока  $230\text{В}\pm 5\%$  является рабочим напряжением электростанции. К электростанции можно подключать электроприборы.

Перед подключением, убедитесь, что электроприборы исправны и выключены, а вилки силового кабеля прибора совпадают с розетками электростанции. Подключайте приборы, начиная с самого мощного, один за другим.

Если используется несколько электроприборов, то их можно подключать через



«тройник», но при этом необходимо учитывать, что суммарная мощность электроприборов не должна превышать номинальную мощность электростанции.

Не превышайте указанную номинальную силу тока для любой розетки или разъема.

Максимальные показатели мощности и тока электростанции указаны в технических характеристиках (таблица 2).

Не вносите изменения в устройство электростанции и не используйте электростанцию не по назначению. При использовании электростанции запрещается:

- соединять электростанции параллельно.
- удлинять выхлопную трубу.

Если необходимо увеличить длину электрокабелей от электростанции к потребителям, то соблюдайте следующие ограничения по длине электрокабеля:

- длина электрокабеля не более 60 м для кабеля сечением 1.5 мм<sup>2</sup> и не более 100 м для кабеля сечением 2.5 мм<sup>2</sup>.

Во время работы электростанции автоматический прерыватель цепи может разомкнуть цепь. Это означает, что либо подключенный прибор неисправен, либо произошла перегрузка электростанции. Остановите электростанцию и проверьте электроприбор. Если Вы не нашли повреждений на электроприборе, повторите процедуру пуска электростанции сначала.

**Внимание!** Пусковые токи выше номинального значения в 2-5 раз. Перед подключением рассчитайте нагрузку на электростанцию. Суммарная потребляемая мощность электроприборов не должна превышать номинальную мощность электростанции.

**Внимание!** Не подсоединяйте трехфазные электроприборы к однофазной электростанции. Не давайте нагрузок сверх номинальной мощности.

**Внимание!** Для предотвращения поражения электрическим током при неисправности оборудования, электростанция должна быть заземлена.

Подключение электростанции к электросети для подачи резервной электроэнергии должно производиться квалифицированным электриком и должно соответствовать правилам и мерам безопасности при работе с электрооборудованием.

Убедитесь, что к электростанции подключается необходимая линия потребителей. Подключение ранее не используемых линий без предупреждения может привести к поражению электрическим током.

Перед подачей основного питания электростанция должна быть остановлена. Не выполнение данного пункта может привести к выходу из строя электростанции или возгоранию электрической сети потребителей.

## 8.1. Напряжение 230В (переменный ток)

Для подключения электропотребителей напряжением 220В к электростанции необходимо использовать розетки переменного тока 230В. Подключаться можно одновременно ко всем розеткам. Суммарная потребляемая мощность по всем розеткам не должна превышать номинальной мощности электростанции. Для работы с розетками 230В необходимо:

1. Убедитесь, что к розеткам электростанции не подключены электроприборы;
2. Переведите прерыватель цепи в положение «Вкл»;
3. Пустите двигатель электростанции и убедитесь, что стрелка вольтметра указывает на 230В;
4. Убедитесь, что подключаемое к электростанции электрооборудование находится в выключенном состоянии, только после этого вставьте вилку в розетку электростанции.

## 8.2. Напряжение 12В (постоянный ток)

Клеммы постоянного тока могут использоваться только для зарядки автомобильных 12-вольтовых аккумуляторных батарей.

Запрещено одновременно подключать потребители постоянного (12В) и переменного (230В) тока.

**Внимание!** Не перегружайте выход электростанции постоянного тока, это может привести к поломке электростанции.

При зарядке аккумуляторных батарей соблюдайте следующие правила:

1. Напряжение аккумуляторной батареи не должно превышать 12 В.
2. Подсоединяйте кабеля зарядки сначала к клеммам постоянного тока электростанции, а затем к клеммам аккумуляторной батареи.
3. Перед подсоединением зарядных кабелей к аккумулятору, который установлен в машине, сначала отсоедините штатный минусовой провод от аккумулятора. Это предохранит от возможного короткого замыкания и искр.
4. Не пытайтесь запускать двигатель автомобиля с электростанцией, подключенной к аккумуляторной батарее. Это может повредить электростанцию.
5. Не перепутайте полярность кабелей зарядки при подключении к аккумуляторной батарее, это может привести к серьезной поломке электростанции или аккумуляторной батареи. Подключите к красной клемме электростанции положительный вывод (+) аккумулятора, а к черной – отрицательный вывод (-).

Время зарядки зависит от типа, степени разряда и срока службы аккумулятора.

Отсоединение проводов для зарядки

1. Остановите двигатель
2. Отсоедините минусовой провод от отрицательного вывода аккумулятора.
3. Отсоедините плюсовой провод от положительного вывода аккумулятора.

4. Отсоедините провод от клемм постоянного тока электростанции.

### 8.3. Расчет мощности нагрузки

Мощность нагрузки один из главных параметров при работе с электростанцией. Для определения мощности нагрузки необходимо определить суммарную мощность всех подключаемых электроприборов, при этом надо учесть, что мощность электростанции должна превышать сумму мощностей всех одновременно подключенных электроприборов на 20-25%.

Электростанция будет работать продуктивнее и дольше, если мощность нагрузки не будет превышать 80% от номинальной мощности.

При неправильном расчете мощности нагрузки вы столкнетесь с перегрузкой электростанции, большим расходом топлива, снижением срока эксплуатации из-за работы на предельных режимах.

Все подключаемые электроприборы делятся на резистивные (омические) и индуктивные (реактивные). К резистивным (омическим) относятся приборы без электро-двигателя, как правило, вырабатывающие тепло: нагреватели, телевизоры, лампы накаливания, водонагреватели, плиты. Расчет мощности для таких приборов простой, количество потребляемой мощности не должно превышать вырабатываемую электростанцией номинальную мощность.

К индуктивным (реактивным) потребителям электроэнергии относятся приборы, где есть электродвигатель: компрессоры, кондиционеры, насосы, холодильники и т.д.. Пусковая (пиковая) мощность электроприбора при запуске будет кратковременно превышать в несколько раз номинальную мощность.

Таблица пусковых и номинальных мощностей электроприборов может использоваться только как справочная информация, точное значение мощности указано на электроприборе.

Таблица пусковых и номинальных мощностей электроприборов

Таблица 3

Потребитель	Коэффициент пускового тока	Пусковая мощность (пиковая)	Номинальная мощность (рабочая)
Телевизор	1	-	100-500
DVD/CD/Муз. Центр	1	-	100-250
Микроволновая печь	2	2000	750-1000
Холодильник	3	1800	600-700
Пылесос	1,2	1700	1400
Стиральная машина	3,5	3500	1000
Кондиционер	3,5	5000	1750
Кофеварка	1	-	900-1100
Водонагреватель	1	-	2000-4000
Утюг	1	-	1200
Обогреватель	1,2	-	2000
Лампа накаливания	1	-	75-90
Триммер электрический	2	1500	800
Электропила	2	3500	1800
Циркулярная пила	2	3000	1500
Торцовочная пила	2	2400	1600
УШМ	2	2000	1000
Перфоратор	3	2800	800-1100
Дрель	3	1500	500-800
Компрессор (>1 л.с.)	3	4500	1400-1800
Компрессор (1 л.с.)	3	6000	2000
Погружной насос	5	5000	800-1000
Бетономешалка	3,5	3500	1000

**Внимание!** Определить номинальную мощность можно по информационной наклейке производителя на электроприборе или ознакомиться с техническими характеристиками в руководстве по эксплуатации электроприбора.

#### **Расчет мощности нагрузки**

Для расчета оптимальной нагрузки на электростанцию для всех резистивных (омических) потребителей суммируйте мощность всех подключаемых электроприборов, добавив 10% к номинальной мощности электроприбора. Полученный расчет нагрузки на электростанцию не должен превышать номинальную мощность, вырабатываемую электростанцией.

Для расчета нагрузки индуктивных (реактивных) потребителей электроэнергии необходимо учитывать произведение номинальной мощности и коэффициента пускового тока для каждого подключаемого прибора в отдельности. Полученный расчет нагрузки на электростанцию не должен превышать номинальную

мощность, вырабатываемую электростанцией.

Для примерного суммарного расчета оптимальной мощности нагрузки для резистивных и индуктивных потребителей можно воспользоваться следующей формулой:

$$X_1 \times 1,1 + (X_2 \times \text{П.Т.}) + \dots = \dots \leq \text{Мощность электростанции}$$

Где,

$X_1$  – все резистивные (омические) потребители;

$X_2$  - каждый индуктивный потребитель; ..

П.Т. – коэффициент пускового тока.

**Внимание!** Неверный расчет мощности и постоянная перегрузка может стать причиной снижения срока эксплуатации и быстрого выхода из строя электростанции.

## 9. ТЕХНИЧЕСКОЕ ОБСЛУЖИВАНИЕ

Проведение своевременного технического обслуживания и регулировок позволит содержать электростанцию в наилучшем рабочем состоянии и обеспечит длительный срок ее эксплуатации. Выполняйте техническое обслуживание в соответствии с регламентом технического обслуживания.

**Внимание!** Перед выполнением любого технического обслуживания заглушите двигатель. Если нужно, чтобы двигатель работал, убедитесь, что место работы хорошо проветривается. Выхлопные газы при работе двигателя содержат ядовитый угарный газ и другие вредоносные химические вещества.

**Внимание!** Двигатель электростанции, глушитель и другие компоненты двигателя очень сильно разогреваются при работе. Во избежание ожога, не дотрагивайтесь до них сразу после остановки двигателя, а подождите некоторое время, пока они остынут, и только затем приступайте к техническому обслуживанию.

**Внимание!** Используйте оригинальные запасные части. Установка бывших в эксплуатации или не оригинальных запасных частей может повредить электростанцию.

Производитель техники не несет ответственности в случае не выполнения регламентных работ по техническому обслуживанию электростанции, использованию неоригинальных запасных частей, повреждений, вызванных обслуживанием или ремонтом неавторизованных специалистов.

## 9.1. Регламент технического обслуживания

Таблица 4

Название узла и операции		Периодичность обслуживания				
		Перед пуском двигателя	После первых 20 часов работы или первый месяц	Каждые 3 месяца или после каждых 50 часов работы	Каждые 6 месяцев или после каждых 100 часов работы	Ежегодно или после каждых 300 часов работы
Моторное масло	Проверить	○				
	Заменить		○		○	
Воздушный фильтр	Проверить	○				
	Очистить			○ (2)		
Свеча зажигания	Очистить, отрегулировать				○	
Плотность затяжки резьбовых соединений	Проверить	○				
Топливный бак и топливный фильтр	Проверить	○				
	Очистить					○ (1)
Камера сгорания	Очистить	После каждых 300 моточасов (1)				
Топливопровод	Проверить	Каждые 2 года (заменять по необходимости) (1)				

(1) – эти операции следует выполнять у авторизованного дилера, если только Вы не имеете соответствующих инструментов и требуемой квалификации;

(2) - проводите ТО чаще, если электрогенератор работает в пыльных условиях.

## 9.2. Замена моторного масла

**Внимание!** Слив моторного масла, при его замене, необходимо производить на разогретом двигателе, чтобы обеспечить быструю полную очистку.

Замену моторного масла выполняйте в следующей последовательности:

1. Установите подходящую емкость для слива отработанного масла под сливное отверстие;
2. Выкрутите пробку маслозаливной горловины (рис. 17);
3. Выкрутите сливной болт (рис. 18, 19);
4. Слейте в заранее подготовленную емкость все моторное масло;

5. Закрутите на место сливной болт с прокладкой;
6. Установите электростанцию на горизонтальной поверхности и залейте новое моторное масло рекомендованное производителем до нижней кромки маслозаливной горловины (рис. 20);
7. Проверьте уровень моторного масла (см. пункт 6.1);
8. Плотно закройте пробку маслозаливной горловины.



Рис. 17



Рис. 18

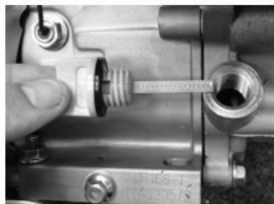

Рис. 19

сливной болт

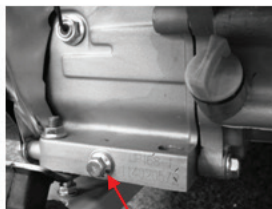

Рис. 20

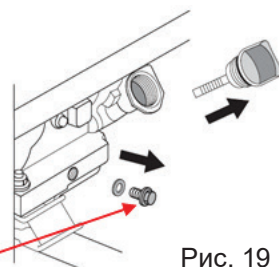
### Внимание!

Отработанное масло необходимо утилизировать в соответствии с действующими правилами охраны окружающей среды. Не выливайте его на землю и не выбрасывайте вместе с бытовыми отходами.

Пролитое моторное масло следует немедленно собрать.

### 9.3. Обслуживание воздушного фильтра

Загрязненный воздушный фильтр препятствует необходимой подаче воздуха в карбюратор. Для обеспечения нормальной работы карбюратора необходимо регулярно чистить воздушный фильтр. Сокращайте интервалы обслуживания воздушного фильтра, если электростанция работает в местах с повышенным запылением.

**Внимание!** Запрещается запускать двигатель электростанции без воздушного фильтра. Это приводит к преждевременному износу двигателя.

Обслуживание воздушного фильтра выполняйте в следующей последовательности:

1. Снимите крышку воздушного фильтра, открутив винт крепления крышки (рис. 21)
2. Вытащите фильтрующий элемент;
3. Промойте фильтрующий элемент в мыльном растворе;
4. Смочите фильтрующий элемент чистым моторным маслом;
5. Выжмите излишки масла не скручивая фильтрующий элемент - он может повредиться;
6. Соберите воздушный фильтр в обратной последовательности.



Рис. 21

#### 9.4. Обслуживание свечи зажигания

**Внимание!** Во время работы двигателя свеча зажигания нагревается до высокой температуры. Необходимо соблюдать особую осторожность при ее обслуживании во избежание получения ожогов.

Периодически проверяйте состояние свечи зажигания. Если электрод свечи зажигания загрязнился, очистите его. Если после очистки свеча зажигания не работает (двигатель не запускается или работает с перебоями), замените свечу зажигания на новую.

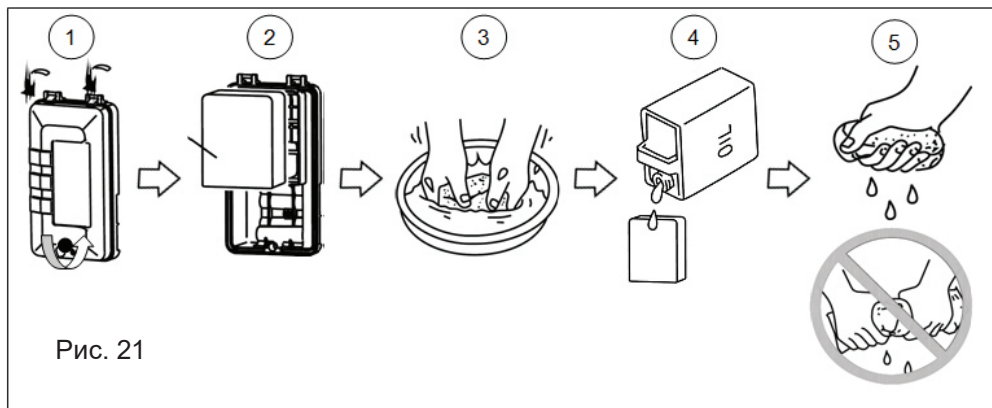
Обслуживание свечи зажигания выполняйте в следующей последовательности:

1. Снимите со свечи колпачок высоковольтного провода (рис. 22);
2. Выверните свечу зажигания против часовой стрелки с помощью свечного ключа и воротка;
3. Осмотрите свечу зажигания. При наличии трещин или сколов замените. В случае дальнейшего использования произведите очистку металлической щеткой;
4. Проверьте зазор между электродами. Он должен составлять 0.7-0.8 мм. При необходимости отрегулируйте зазор (рис. 23);
5. Осторожно верните свечу зажигания по часовой стрелке от руки до упора, по часовой стрелке.
6. Убедившись в правильной установке свечи зажигания по резьбе, плотно затяните ее свечным ключом;
7. Плотно наденьте колпачок высоковольтного провода на свечу.



**Внимание!** Свеча зажигания должна быть плотно затянута. При недостаточной силе затяжки она может перегнуться и повредить электростанцию.



Рис. 22



Рис. 23

### 9.5. Очистка топливного отстойника (при наличии)

Отстойник очищает бензин от механических примесей и задерживает воду, скопившуюся в топливном баке. Грязь и вода собираются в топливном отстойнике. Если двигатель не запускался в течение долгого времени необходимо очистить топливный отстойник. При необходимости замените уплотнительное кольцо на новое.

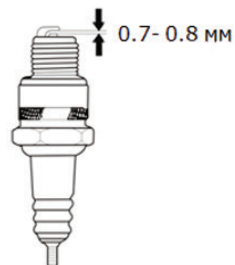

Рис. 24

#### Порядок очистки топливного отстойника:

- Закройте топливный кран;
- Открутите отстойник;
- Снимите топливный фильтр и уплотнительное кольцо;
- Промойте детали отстойника в растворителе или бензине;
- Просушите детали отстойника и установите на место;
- Откройте топливный кран;
- Проверьте отсутствие утечек топлива через отстойник.

## 10. ВОЗМОЖНЫЕ НЕИСПРАВНОСТИ И МЕТОДЫ ИХ УСТРАНЕНИЯ

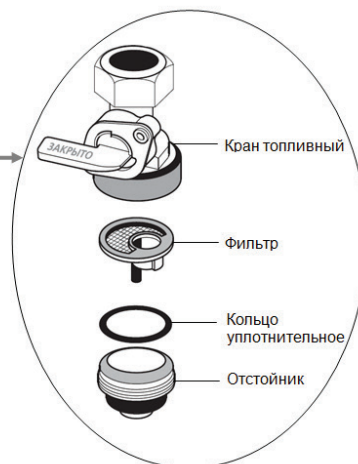
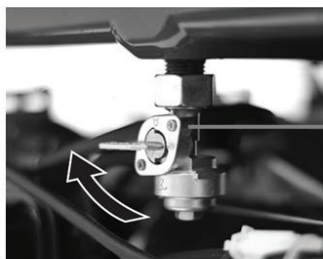
В случае, если двигатель электростанции не запустился с нескольких попыток или нет напряжения на розетках необходимо провести ряд проверок, приведенных в таблице 5.

Таблица 5

НЕИСПРАВНОСТЬ	ПРИЧИНА	МЕТОД УСТРАНЕНИЯ
ДВИГАТЕЛЬ НЕ ЗАПУСКАЕТСЯ	Выключатель двигателя находится в положении «ВЫКЛ»	Переведите выключатель двигателя в положение «ВКЛ»
	Низкий уровень масла в картере двигателя	Долейте масло в картер двигателя до максимального уровня
	Недостаточно топлива в топливном баке	Залейте топливо в топливный бак.
	Неплотная посадка колпачка свечи зажигания	Проверьте посадку колпачка свечи зажигания
	Загрязнена/вышла из строя свеча зажигания	Открутите свечу зажигания, проверьте ее состояние и зазор. Очистите и отрегулируйте зазор свечи зажигания или замените свечу зажигания
	Топливный кран закрыт (положение «ЗАКРЫТО»)	Откройте топливный кран (положение «ОТКРЫТО»)
	Неправильное положение воздушной заслонки	При запуске холодного двигателя воздушная заслонка должна быть закрыта
ДВИГАТЕЛЬ НЕ РАЗВИВАЕТ МАКСИМАЛЬНЫЕ ОБОРОТЫ	Загрязнен воздушный фильтр	Очистите воздушный фильтр
	Неплотная посадка колпачка свечи зажигания	Проверьте посадку колпачка свечи зажигания
	Некачественное топливо, в топливный бак попала вода.	Замените топливо на свежее. Промойте отстойник топливного крана, слейте остатки топлива из карбюратора.

ДВИГАТЕЛЬ РАБОТАЕТ, НО НЕТ НАПРЯЖЕНИЯ НА РОЗЕТКАХ ЭЛЕКТРОСТАНЦИИ	Прерыватель цепи выключен	Переведите прерыватель цепи в положение «ВКЛ»
	Сработал предохранитель цепи АС	Проверьте состояние предохранителя цепи АС. Если прерыватель отключился во время работы электростанции, проверьте подключенную к электростанции нагрузку (она не должна превышать по мощности номинальную мощность электростанции). Включите предохранитель.
	Неисправен электропотребитель. Разрыв электрокабеля питания потребителя (удлинителя).	Проверьте состояние электропотребителя, электрокабеля
ЭЛЕКТРОСТАНЦИЯ ПЕРЕГРЕВАЕТСЯ	Электростанция перегружена	Отключите часть потребителей от электростанции
	Воздушный фильтр загрязнен	Очистите воздушный фильтр
	Загрязнены ребра охлаждения двигателя электростанции	Очистите ребра охлаждения двигателя электростанции сжатым воздухом
	Температура окружающей среды выше +40°C	Остановить электростанцию и дождаться благоприятной для работы электростанции температуры. Работать с увеличенными интервалами на отдых электростанции

## 11. ТРАНСПОРТИРОВКА И ХРАНЕНИЕ

### Транспортировка

При транспортировке электростанции переведите ключ зажигания в положение «ВЫКЛ», слейте топливо из топливного бака и закройте топливный кран. Отсоедините от аккумулятора минусовой контактный провод.

При транспортировке сохраняйте электростанцию в горизонтальном положении.

нии. Закрепите электростанцию в транспортном средстве. Перевозить электростанцию необходимо только с холодным двигателем.

Не роняйте и не ставьте тяжелые предметы на электростанцию.

Рекомендуется транспортировать электростанцию в оригинальной упаковке.

### **Длительное хранение**

При постановке электростанции на длительное хранение убедитесь, что в помещении нет избыточной влажности и пыли.

Слейте из карбюратора остатки топлива в подходящую емкость

Замените отработанное моторное масло на новое

Открутите свечу зажигания и залейте в цилиндр 20-30 грамм чистого моторного масла. Проверните коленвал двигателя на несколько оборотов при помощи ручного стартера для равномерного распределения масла по цилиндру. Установите свечу зажигания на место и плотно закрутите

Медленно потяните за ручку ручного стартера, пока не почувствуете сопротивление. В этот момент поршень находится в верхнем положении, впускной и выпускной клапаны закрыты. В таком положении детали двигателя максимально защищены от коррозии

Обработайте электростанцию силиконовой смазкой из аэрозоля – это дополнительно предохранит внешние части электростанции от коррозии и пыли

Храните электростанцию в хорошо проветриваемом отапливаемом помещении с относительной влажностью не более 80% (при температуре плюс 25°C)

Для предотвращения попадания пыли на электростанцию рекомендуется хранить ее в оригинальной упаковке

### **Внимание!**

Храните бензин в герметично закрытых емкостях предназначенных для хранения горючих веществ. Помните, что при длительном хранении необходимо стравливать образовавшиеся пары из емкостей – они взрывоопасны.

## **12. УТИЛИЗАЦИЯ**

Не выбрасывайте электростанцию, бензин и моторное масло вместе с бытовым мусором. Утилизируйте электростанцию, ее компоненты и горюче-смазочные материалы согласно действующим правилам по утилизации промышленных отходов.

## **13. СРОК СЛУЖБЫ**

Изделие относится к бытовому классу. Срок службы 5 лет.

## 14. ДАННЫЕ О ПРОИЗВОДИТЕЛЕ, ИМПОРТЕРЕ И СЕРТИФИКАТЕ/ ДЕКЛАРАЦИИ И ДАТЕ ПРОИЗВОДСТВА

Данные о производителе, импортере, официальном представителе, информация о сертификате или декларации, а также информация о дате производства, находится в приложении №1 к руководству по эксплуатации.

## 15. ГАРАНТИЙНЫЕ ОБЯЗАТЕЛЬСТВА

Гарантийный срок на изделие составляет 24 месяца с момента продажи Потребителю.

Срок службы изделия и комплектующих устанавливается производителем и указан в Паспорте изделия.

В течение гарантийного срока покупатель имеет право на бесплатное устранение неисправностей, которые явились следствием производственных дефектов. Ремонт и экспертиза товара, при обнаружении недостатка, производится только в авторизованных сервисных центрах, актуальный перечень которых можно найти на сайте <https://elitech-tools.ru/sections/service>

Гарантийный ремонт производится по предъявлению документа приобретения и гарантийного талона, а при отсутствии - срок начала гарантии исчисляется со дня изготовления изделия.

Заменяемые по гарантии детали переходят в собственность мастерской.

Гарантийное обслуживание не распространяется на изделия, недостатки которых возникли вследствие:

- нарушения условий и правил эксплуатации, хранения и/или транспортировки изделия, а также при отсутствии или частичном отсутствии или повреждении маркировочного шильдика и/или серийного номера изделия;

- эксплуатации изделия с признаками неисправности (повышенный шум, вибрация, сильный нагрев, неравномерное вращение, потеря мощности, снижение оборотов, сильное искрение, запах гари, нехарактерный выхлоп);

- механических повреждений (трещин, сколов, вмятин, деформаций и т.д.);

- повреждений, вызванных воздействием агрессивных сред, высоких температур или иных внешних факторов, при коррозии металлических частей;

- повреждений, вызванных сильным внутренним или внешним загрязнением, попаданием в изделие инородных предметов и жидкостей, материалов и веществ, засорение вентиляционных каналов (отверстий), масляных каналов, а также повреждения, наступившие вследствие перегрева, неправильного хранения, ненадлежащего ухода;

- естественного износа упорных, трущихся, передаточных деталей и материалов,

- вмешательства в работу или повреждения счётчика моточасов.

- перегрузки или неправильной эксплуатации. К безусловным признакам перегрузки изделия относятся (но не ограничиваясь): появление цветов побежалости,

одновременный выход из строя сопряженных или последовательных деталей, например ротора и статора, выход из строя шестерни редуктора и якоря, первичной обмотки трансформатора, деформация или оплавление деталей, узлов изделия, или проводов электродвигателя под действием высокой температуры, а также вследствие несоответствия параметров электросети указанному в таблице номиналов для данного изделия;

- выхода из строя сменных приспособлений (звездочек, цепей, шин, форсунок, дисков, ножей кусторезов, газонокосилок и триммеров, лески и триммерных головок, защитных кожухов, аккумуляторов, свечей зажигания, топливных и воздушных фильтров, ремней, пилкок, звездочек, цанг, сварочных наконечников, шлангов, пистолетов и насадок для моек высокого давления, элементов натяжения и крепления (болтов, гаек, фланцев), воздушных фильтров и т.п.), а также неисправности изделия, вызванные этими видами износа;

- несоблюдения требований к составу и качеству топливной смеси, повлекшему выход из строя поршневой группы (залегание поршневого кольца и/или наличие царапин и задиров на внутренней поверхности цилиндра и поверхности поршня, разрушение или оплавление опорных подшипников шатуна и поршневого пальца);

- недостаточного количества масла или не соответствием типа масла в картере у компрессоров, 4-х тактных двигателей (наличие царапин и задиров на шатуне, коленвале, даже при наличии датчика уровня масла);

- выхода из строя расходных и быстроизнашивающихся деталей, сменных приспособлений и комплектующих (стартеры, приводные шестерни, направляющие ролики, приводные ремни, колеса, резиновые амортизаторы, уплотнители, сальники, лента тормоза, защитные кожухи, поджигающие электроды, термопары, сцепления, смазка, угольные щетки, ведущие звездочки, сварочная горелка (сопла, наконечники и направляющие каналы), стволы, клапана моек высокого давления, и т. п.), а так же на неисправности изделия, вызванные этими видами износа;

- вмешательства с повреждением шлицев крепежных элементов, пломб, защитных стикеров и т.п.;

Гарантия не распространяется:

- На изделие, в конструкцию которого были внесены изменения и дополнения;
- На изделия бытового назначения, используемые для предпринимательской деятельности или в профессиональных, промышленных целях (согласно назначению в руководстве по эксплуатации);

- На профилактическое и техническое обслуживание изделия (смазку, промывку, чистку, регулировку и т.д.);

- Неисправности изделия, возникшие вследствие использования принадлежностей, сопутствующих и запасных частей, которые не являются оригинальными;



BY



# ГАРАНТИЙНЫЙ ТАЛОН

Наименование изделия: \_\_\_\_\_

Модель: \_\_\_\_\_

Артикул модели: \_\_\_\_\_

Дата выпуска: \_\_\_\_\_

Серийный номер: \_\_\_\_\_

Дата продажи: \_\_\_\_\_

Штамп торговой организации:

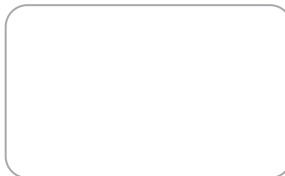

ОТРЫВНОЙ ТАЛОН № \_\_\_\_\_  
(заполняется сервисным центром)

Дата приемки \_\_\_\_\_

Сервисный центр \_\_\_\_\_

Номер заказ-наряда \_\_\_\_\_

Дата выдачи \_\_\_\_\_

Подпись клиента \_\_\_\_\_

Штамп сервисного центра

ОТРЫВНОЙ ТАЛОН № \_\_\_\_\_  
(заполняется сервисным центром)

Дата приемки \_\_\_\_\_

Сервисный центр \_\_\_\_\_

Номер заказ-наряда \_\_\_\_\_

Дата выдачи \_\_\_\_\_

Подпись клиента \_\_\_\_\_

Штамп сервисного центра

ОТРЫВНОЙ ТАЛОН № \_\_\_\_\_  
(заполняется сервисным центром)

Дата приемки \_\_\_\_\_

Сервисный центр \_\_\_\_\_

Номер заказ-наряда \_\_\_\_\_

Дата выдачи \_\_\_\_\_

Подпись клиента \_\_\_\_\_

Штамп сервисного центра



## ШАНОЎНЫ ПАКУПНІК!

Дзякуем Вам за выбар прадукцыі ELITECH! Мы рэкамендуем Вам уважліва азнаёміцца з дадзеным пашпартам і паслядоўна выконваць прадпісанні па мерах бяспекі, эксплуатацыі і тэхнічнаму абслугоўванню абсталявання.

Інфармацыя, якая змешчана ў пашпарце, грунтуецца на тэхнічных характарыстыках, дзейсных на момант выпуску пашпарта.

Дадзены пашпарт змяшчае інфармацыю, неабходную і дастатковую для надзейнай і бяспечнай эксплуатацыі вырабу.

У сувязі з няспыннай працай па ўдасканаленні вырабу вытворца пакідае за сабой права на змену яго канструкцыі, якая не ўплывае на надзейнасць і бяспеку эксплуатацыі, без дадатковага апавяшчэння.

## ЗМЕСТ

1. Прызначэнне	34
2. Асноўныя правілы тэхнікі бяспекі	34
3. Уладкаванне электрастанцыі	36
4. Камплектацыя	38
5. Тэхнічныя характарыстыкі	39
6. Падрыхтоўка да працы	40
7. Пуск і прыпынак электрастанцыі	45
8. Эксплуатацыя	47
9. Тэхнічнае абслугоўванне	51
10. Магчымыя няспраўнасці і метады іх ухілення	57
11. Транспарціроўка і захоўванне	58
12. Утылізацыя	59
13. Тэрмін службы	59
14. Дадзеныя аб вытворцы, імпарцёры і сертыфікаце/ дэкларацыі і даце вытворчасці	59
15. Гарантыйныя абавязацельствы	59

## 1. ПРЫЗНАЧЭННЕ

Электрастанцыя прызначана для працы ў якасці аўтаномнай крыніцы электраэнергіі пераменнага аднафазнага току напругай 220В, частатой 50Гц.

Электрастанцыя можа эксплуатавацца ў наступных умовах:

- працоўная тэмпература навакольнага паветра - ад  $-15^{\circ}\text{C}$  да  $+40^{\circ}\text{C}$ ;
- вільготнасць - да 80% пры тэмпературы  $+25^{\circ}\text{C}$ ;
- вышыня над узроўнем мора да 1000 м.

## 2. АСНОЎНЫЯ ПРАВИЛЫ ТЭХНІКІ БЯСПЕКІ



Электрастанцыя прызначана для бяспечнай і безадмоўнай працы, у якасці рэзервовай ці аўтаномнай крыніцы электрасілкавання, пры выкананні правіл тэхнікі бяспекі. Перад эксплуатацыяй электрастанцыі ўважліва прачытайце дадзены Пашпарт. Невыкананне правілаў тэхнікі бяспекі, а таксама выкарыстанне электрастанцыі не па прызначэнні, можа прывесці да траўм, пажару або паломкі абсталявання.





Падчас працы электрастанцыя павінна размяшчацца на роўнай, гарызантальнай, сухой паверхні. Не дапушчайце працы электрастанцыі пад нахілам - гэта можа стаць чыннікам праліва паліва, узгаранні паліва, і няправільнай змазкі элементаў рухавіка. Месца ўстаноўкі электрастанцыі павінна быць абаронена ад ападкаў і прамых сонечных прамянёў. Забараняецца працаваць з электрастанцыяй мокрымі рукамі і на адкрытай пляцоўцы падчас дажджу ці снегападу. Не дапускаецца эксплуатацыя электрастанцыі побач з адкрытай вадой, басейнам, сістэмай паліва або на вільготнай глебе.

Пры першым і наступных запусках электрастанцыі праверце зазямленне. Адсутнасць зазямлення можа прывесці да ўдару электрычным токам.

Дзеці і жывёлы павінны знаходзіцца на бяспечнай адлегласці ад электрастанцыі.

Забараняецца пакідаць працоўную электрастанцыю без нагляду ў грамадскіх месцах, і на тэрыторыі, не абгароджанай ад старонніх асоб.

Для прадухілення атрымання траўмаў, узгарання паліва ці пашкодванні абсталявання кожны раз перад запускам правядзіце агляд электрастанцыі на наяўнасць пашкодванняў ці ўцечак паліва і матарнага масла (ГЗМ). У выпадку ўцечкі ГЗМ забараняецца запускар электрастанцыю да ўхілення чынніку ўцечкі і поўнага ўхілення рэштак ГЗМ.

	<p>Выхлапныя газы ўтрымоўваюць атрутны ўгарны газ. Ніколі не запускаяце электрастанцыю ў невентылюемым памяшканні.</p> <p>Не забывайце забяспечваць неабходную вентыляцыю.</p> <p>Кантралюйце вентыляцыю ў памяшканні падчас працы электрастанцыі.</p>
	<p>Падчас працы электрастанцыі глушыцель вельмі моцна награвяецца і застаецца гарачым некаторы час. Не дакранайцеся да глушыцеля і не выконвайце запраўку паліўнага бака адразу пасля прыпынку рухавіка, дайце яму некаторы час астудзіцца.</p> <p>Падчас працы электрастанцыя павінна размяшчацца на адлегласці не менш як 1 метр ад навакольных пабудов, сцен, платоў і не менш як 5 метраў ад прыпаркаваных транспартных сродкаў, трэйлераў, кемпінгавых палатак, бытовак, і іншых лёгкаўзгаральных аб'ектаў.</p> <p>Ставіць электрастанцыю на захоўванне можна толькі з астылым рухавіком і злітым з бака палівам.</p>
	<p>Бензін з'яўляецца надзвычай вогненебяспечным і выбуханебяспечным рэчывам пры вызначаных умовах.</p> <p>Забараняецца запраўляць паліўны бак электрастанцыі пры працуючым рухавіку.</p> <p>Запраўляць электрастанцыю неабходна ў добра вентыляваным месцы пры спыненым і астылым рухавіку.</p> <p>Пры запраўцы не паліце, і не дапушчайце іскрэнне і агню зблізку электрастанцыі.</p> <p>Разлітае паліва выцірайце адразу.</p> <p>Побач з генератарам не павінна знаходзіцца лёгкаўзгаральных вадкасцяў ці ёмістасцяў з газам, палівы ў адчыненых ёмістасцях і іншых гаручых матэрыялаў.</p>
	<p>Падключэнне электрастанцыі да электрасеткі будынка для падачы рэзервовай энергіі павінна рабіцца кваліфікаваным спецыялістам і павінна адпавядаць усім прынятым у электрычных схемах абазначэнням. Пры няправільным падлучэнні электрычны ток можа быць перададзены ад электрастанцыі ў невыкарыстоўваныя па прызначэнні лініі. Такая перадача можа прывесці да паразы электрычным токам электраманцёраў кампаніі-пастаўшчыка электраэнергіі ці іншых людзей, хто меў дачыненне да сеткі падчас яе бяздзейнасці.</p> <p>Не падключайце электрастанцыю да прамысловых ліній электразабеспячэння.</p>
	<p>Абслугоўванне электрастанцыі, вырабленае няправільна, ці ж самастойнае ўхіленне непаладак у працы, можа прывесці да сур'ёзных траўм, узгаранню паліва, паломцы абсталявання.</p> <p>Звярніцеся ў аўтарызаваны сэрвісны цэнтр для абслугоўвання і рамонту электрастанцыі.</p>

### 3. УЛАДКАВАННЕ ЭЛЕКТРАСТАНЦЫІ

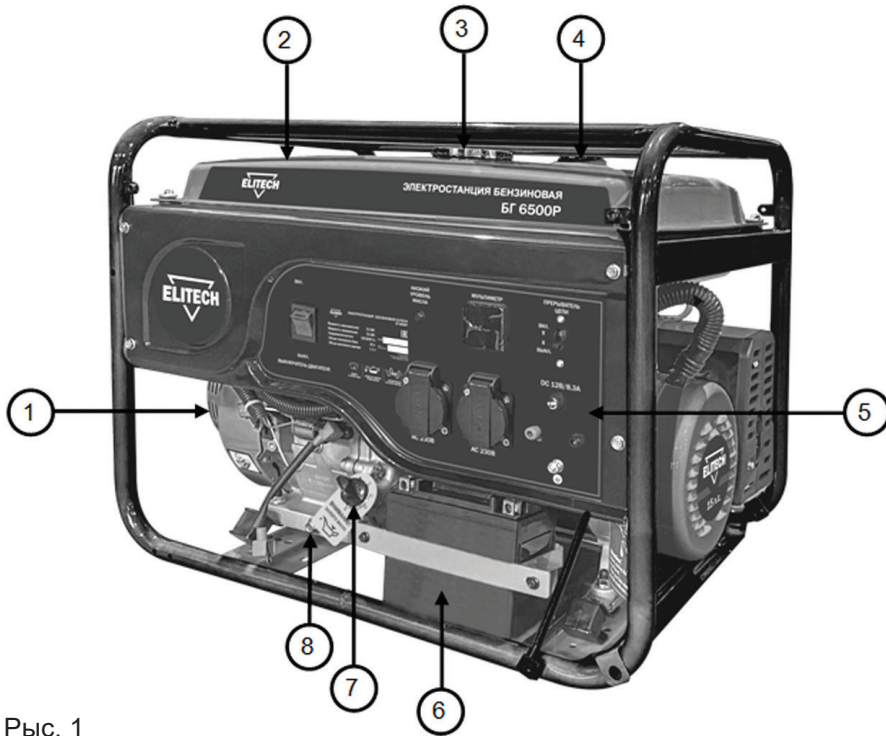

Рыс. 1

- 1 - стартар ручны
- 2 - бак паліўны
- 3 - крышка паліўнага бака
- 4 - паказальнік узроўня паліва
- 5 - панэль кіравання

- 6 – акумулятарная батарэя (толькі для мадэляў з электростартарам)
- 7 – пробка маслазалиўной гарлавіны
- 8 – пробка зліву масла

## Панель кіравання

### БГ 3500Р



Рис. 2

### БГ 6500Р

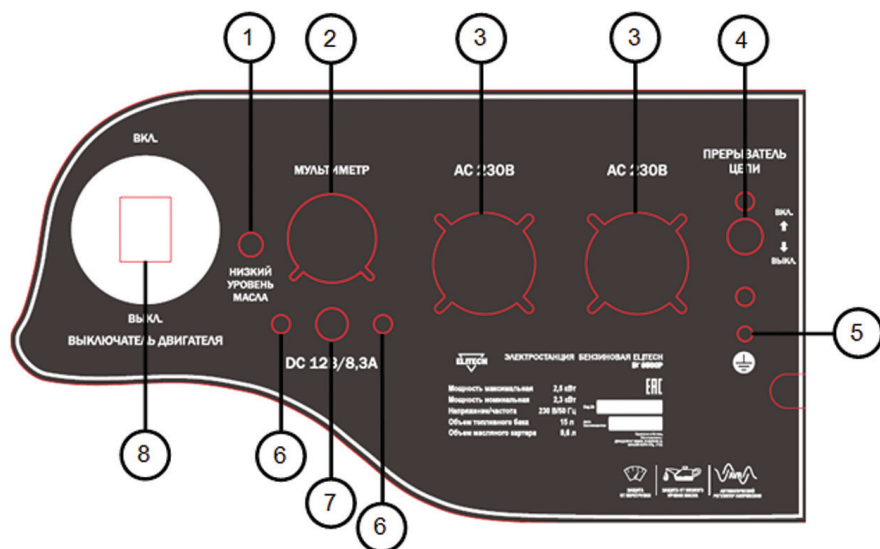

Рис. 3

## БГ 8000Е

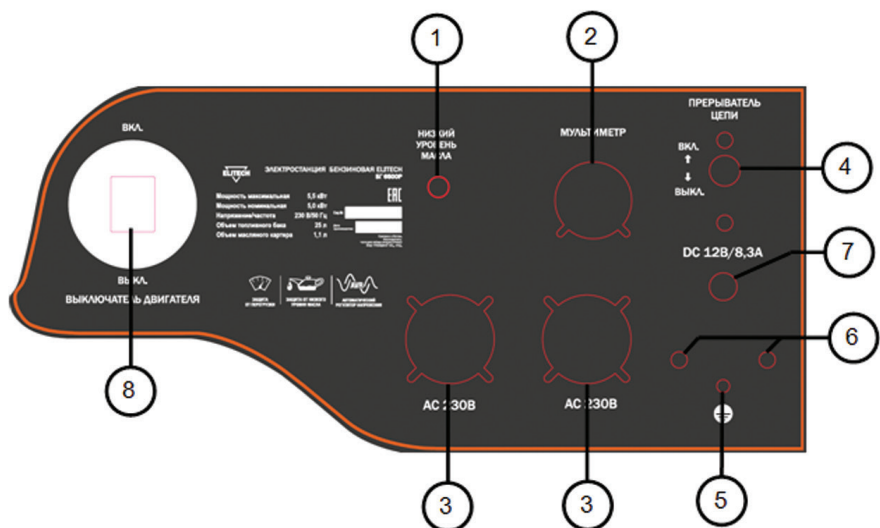

Рис. 4

- 1 - індикатор нізкого ўзроўню масла
- 2 - мультыметр
- 3 - разетка 230В/16А
- 4 - перарывальнік ланцуга АС
- 5 - клемма заямлення

- 6 - клеммы 12В/8,3А
- 7 - засцерагальнік ланцуга 12В/8,3А
- 8 - выключальнік рухавіка
- 9 - разетка 230В/32А

Мультыметр 2 (рыс.1-3) адлюстроўвае 3 паказчыка: выхадная напруга (В), частату (Гц), мотагадзіны (ч).

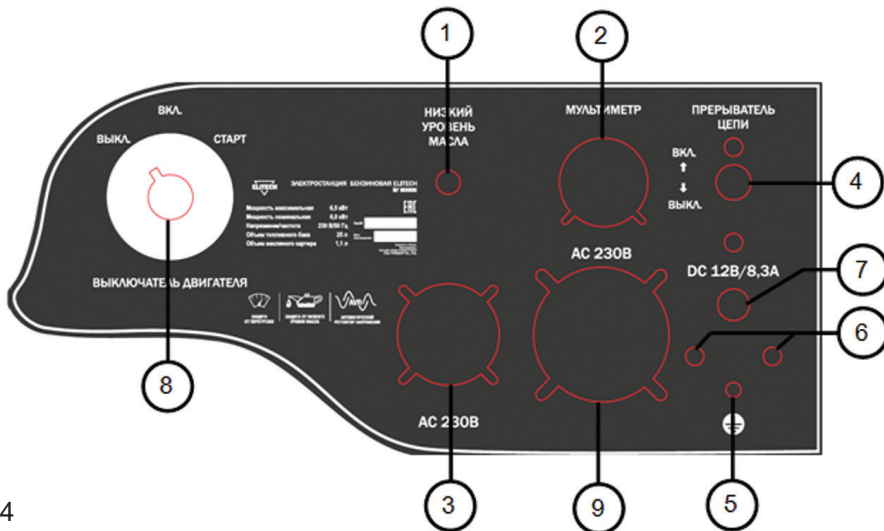
## 4. КАМПЛЕКТАЦЫЯ

Табліца 1

ПАРАМЕТРЫ/МАДЭЛЬ	БГ 3500Р	БГ 6500Р	БГ 8000Е
Электрастанцыя	1	1	1
Камплект правадоў DC 12В/8,3А	1	1	1
Вілка 230В/16А	2	2	1
Вілка 230В/32А	-	-	1
Ножкі гумовыя з крапяжом	4	4	4
Акумулятарная батарэя	-	-	1
Ключ запальвання	-	-	1
Пашпарт выраба	1	1	1



## 5. ТЭХНІЧНЫЯ ХАРАКТАРЫСТЫКІ

Табліца 2

ПАРАМЕТРЫ / МАДЭЛІ	БГ 3500P	БГ 6500P	БГ 8000E
Магутнасць максімальная, кВт	2,5	5,5	6,5
Магутнасць намінальная, кВт	2,3	5	6
Выходная напруга/частата, В/Гц	230/50	230/50	230/50
Намінальны ток, А	10	22	26
Вынаход на 12В пастаяннага току	ёсць	12В/8,3А	12В/8,3А
Коль-ць разетак (220В/16А), шт	2	2	1
Коль-ць разетак (220В/32А), шт	-	-	1
Аўтаматычнае рэгуляванне выхаднога напружання AVR	ёсць	ёсць	ёсць
Абарона па перагрузцы	ёсць	ёсць	ёсць
Вольтметр	ёсць	ёсць	ёсць
Каэфіцыент магутнасці, cosφ	1	1	1
Тып рухавіка	4-тактны	4-тактны	4-тактны
Магутнасць рухавіка, к/с	7	15	15
Аб'ём рухавіка, см <sup>3</sup>	210	420	420
Механізм ГРМ	OHV	OHV	OHV
Коль-ць цыліндраў	1	1	1
Дыяметр / ход поршня, мм	70x54	90x66	90x66
Астуджэнне рухавіка	паветранае		
Аб'ём маслянага картэра, л	0,6	1,1	1,1
Аб'ём паліўнага бака, л	15	25	25
Расход паліва, л/ч	1,4	2,6	3,1
Тып паліва	неэтыляваны бензін AI-92		
Тып масла	Летняе: SAE30(мін) Усесезоннае: SAE 10W30(л/с) Зімовае: SAE 5W30(сін)		
Тып свечкі запальвання	F7TRC, NGK BPR7ES		
Ручны старт	ёсць	ёсць	ёсць
Электростарт	няма	няма	ёсць
Абарона пры нізкім узроўні масла	ёсць	ёсць	ёсць
Акумулятар	няма	няма	12В/17Ач
Датчык ўзроўню паліва	ёсць	ёсць	ёсць
Клас абароны	IP23	IP23	IP23
Тэмпература эксплуатацыі, °С	-5 до +40	-5 до +40	-5 до +40
Мультиметр	ёсць	ёсць	ёсць
Узровень шуму, дБ(А)	77	102	102
Габарытныя памеры, мм	605x450x470	700x560x570	700x560x570
Маса, кг	44	77	83

## 6. ПАДРЫХТОЎКА ДА ПРАЦЫ

### ПЕРАД ПЕРШЫМ ЗАПУСКАМ

Выміце электрастанцыю з упаковачнай каробкі

Праверце, ці няма механічных пашкоджанняў электрастанцыі

Для першага запуску Вам спатрэбіцца:

- бензін з актанавым лікам не ніжэй АІ-92
- маторнае масла для 4-х тактных рухавікоў паветранага астуджэння
- гумовыя пальчаткі і ахоўныя акуляры
- провад зазямлення

### 6.1. Маторнае масла

**Увага!** Для транспарціроўкі электрастанцыі масла з картэра рухавіка было зліта. Перад першым выкарыстаннем заліце рэкамендаванае масла ў картэр рухавіка ў аб'ёме, паказаным у тэхнічных характарыстыках!

**Увага!** Забараняецца запускаяць рухавік электрастанцыі без масла ці з нізкім узроўнем масла. Узровень масла ў рухавіку электрастанцыі неабходна правяраць перад кожным запускам або праз кожныя 8 гадзін працы электрастанцыі. Датчык нізкага ўзроўню масла, усталяваны на рухавік электрастанцыі, не вызваляе карыстальніка ад адказнасці кантраляваць узровень масла ў рухавіку.

**Увага!** Выкарыстоўвайце толькі рэкамендаванае чыстае маторнае масла для 4-тактнага рухавіка паветранага астуджэння.

Рэкамендаваны маторнае масла:

Elitech 4T Стандарт (SAE30, мінеральнае) - летняе

Elitech 4T Прэміум (SAE10W30, паўсінтэтычны) - усесезоннае

Elitech 4T Ультра (SAE5W30, сінтэтычнае) - зімовае

Абярыце масла з прыдатнай глейкасцю для сярэдняй тэмпературы паветра ў рэгіёне, дзе мяркуюцца эксплуатацыя электрастанцыі.

**Гатункі масла па глейкасці маркі SAE:**

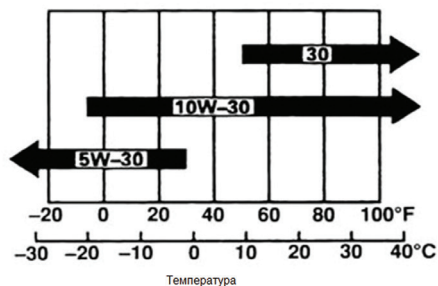

Рыс. 5

Тэмпература

**Увага!** Забараняецца змешваць розныя гатункі масла і масла ад розных вытворцаў.

Запраўка маторнага масла ў картэр рухавіка:

1. Усталюйце электрастанцыю на роўную гарызантальную паверхню
2. Выкруціце пробку маслазалиўной гарлавіны (рыс. 6)
3. Праз маслазалиўную гарлавіну заліце маторнае масла ў картэр рухавіка да ўзроўню ніжняй абзы маслазалиўной гарлавіны. (рыс. 7)

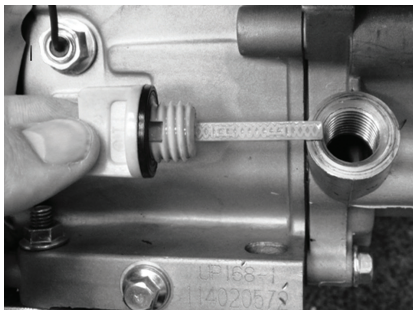

Рыс. 6



Рыс. 7

Праверка ўзроўню маторнага масла ў рухавіку

Праверку ўзроўню маторнага масла выконвайце ў наступнай паслядоўнасці:

1. Выкруціце пробку маслазалиўной гарлавіны (рыс. 6)
2. Прачытайце кантрольны шчуп рызём і ўстаўце шчуп у маслазалиўную гарлавіну, не заварочваючы пробку
3. Выміце шчуп і правярце ўзровень масла. Ён павінен знаходзіцца паміж верхняй і ніжняй адзнакай кантрольнага шчупа бліжэй да верхняй адзнакі (max) (рыс.8). У выпадку неабходнасці даліце свежае маторнае масла
4. Закруціце маслазалиўную пробку

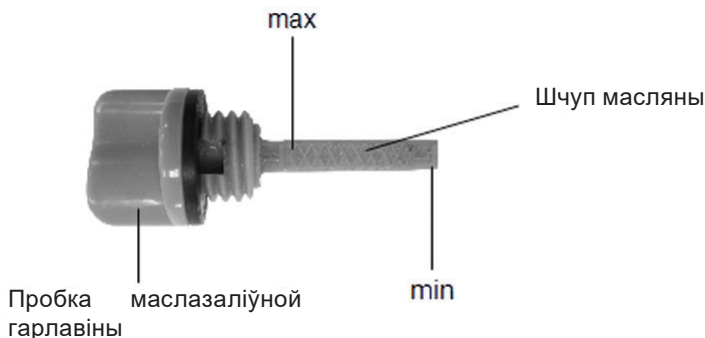

Рыс. 8

**Увага!** Электрастанцыя абсталявана датчыкам ўзроўню матарнага масла. Пры зніжэнні ўзроўню масла ў картэры рухавіка ніжэй дапушчальнага датчык аўтаматычна спыніць рухавік. На панэлі кіравання будзе гарэць індыкатар нізкага ўзроўню масла 1 (рыс. 1-3). Рэгулярна правярайце ўзровень матарнага масла ў рухавіку для прадухілення непрадбачаных адключэнняў электрастанцыі падчас працы.

## 6.2. Паліва

У якасці паліва для электрастанцыі выкарыстоўвайце неэтыляваны бензін маркі АІ 92.

Адкруціце крышку бензабака (рыс.9). Пад крышкай размешчаны сеткаваты фільтр, які перашкаджае трапленню смецця ў бензабак пры заліванні паліва. Заліце ў паліўны бак паліва (бензін АІ92) да неабходнага ўзроўню. Заліваць паліва ў бак неабходна праз варонку, ці са спецыяльнай каністры з падоўжанай гарлавінай (рыс. 10). Пасля дазапраўкі надзейна закруціце крышку бензабака.

Кантраляваць узровень паліва ў паліўным баку можна на датчыку ўзроўню паліва (рыс. 9).



- 1 - сеткаваты фільтр
- 2 - паказальнік узроўня паліва ў баку
- 3 - крышка паліўнага бака

Рыс. 9

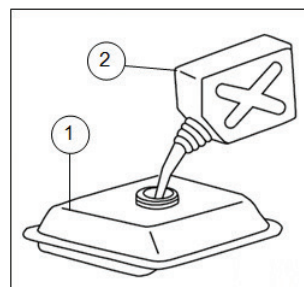

- 1 - бак паліўны
- 2 - каністра

Рыс. 10

**Увага!** Дазапраўку паліва ажыццяўляйце ў месцах з добрай вентыляцыяй, выдаленых ад крыніц агню. Не паліце падчас дазапраўкі паліва. Старайцеся заліваць паліва акуратна, не праліваючы. Разлітае паліва адразу ж выцірайце. Пары бензіну ці кроплі могуць загарэцца. Перад запускам рухавіка пераканайцеся, што абсталяванне прасушана. Сачыце за тым, каб у паліўны бак не патрапіў бруд.

### 6.3. Правэрака паветранага фільтра

Паветраны фільтр перашкаджае трапленню ў рухавік генератара пылу і брудных прымешак, якія змяшчаюцца ў паветры, якія могуць прывесці да паломкі рухавіка. Забруджаны паветраны фільтр перашкаджае належнай падачы паветра ў карбюратар.

Правярайце фільтруючы элемент паветранага фільтра (губка) згодна з рэгламентам тэхнічнага абслугоўвання (пункт 8.1). Пераканайцеся, што ён спраўны і знаходзіцца ў працоўным стане (няма пашкоджанняў і чысты).

Для чысткі паветранага фільтра гл. пункт 9.3 «Абслугоўванне паветранага фільтра»

Увага! Забараняецца запускаяць рухавік генератара без паветранага фільтра. Гэта прыводзіць да заўчаснага зносу рухавіка.

### 6.4. Зазямленне электрастанцыі

Увага! Катэгарычна забараняецца выкарыстоўваць электрастанцыю без зазямлення.

Перад пускам электрастанцыі зазямліце яе для прадухілення паразы электрычным токам. Для гэтага, з дапамогай электракабеля сячэннем не менш за 4 мм<sup>2</sup>, злучыце клему зазямлення (рыс. 11) на раме электрастанцыі са знешняй крыніцай зазямлення.

У якасці знешняй крыніцы зазямлення неабходна выкарыстоўваць або контур зазямлення, які адпавядае патрабаванням электрабяспекі, або зазямляльная шына, якая падлучаная да контуру зазямлення.

Пры адсутнасці гатовага контуру зазямлення можна выкарыстоўваць арматурны пруток, убіты ў зямлю на глыбіню 1.5 - 2 метра.

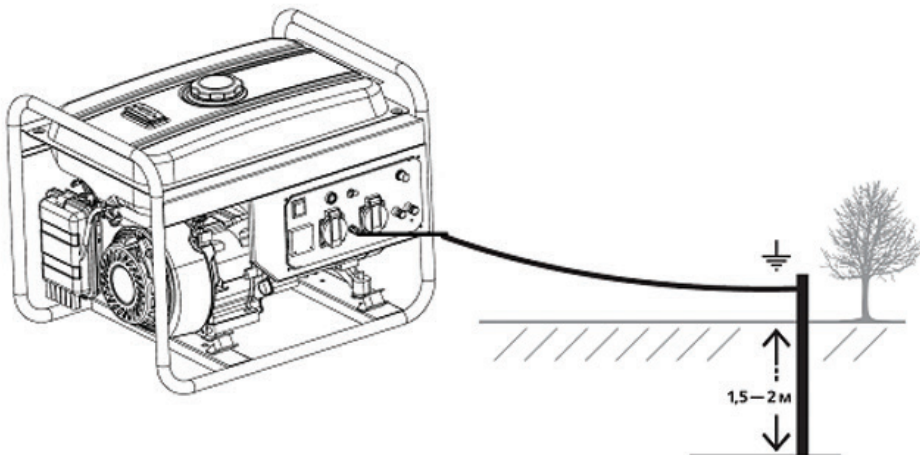

Рыс. 11

## 6.5. Выхлапная сістэма

**Увага!** Пры працы бензінавая электрастанцыя выпрацоўвае выхлапныя газы, скопішча якіх небяспечна для чалавека і жывёл.

Пры працы электрастанцыі ў зачыненых памяшканнях, у якіх знаходзяцца людзі ці жывёлы, неабходна адводзіць выхлапныя газы ад электрастанцыі на вуліцу. Для гэтага прымяняюцца спецыяльныя газаадводныя тэрмаўстойлівыя каналы.

Работы па адводзе выхлапных газаў ад электрастанцыі на вуліцу выконваюцца спецыялізаванымі мантажнымі арганізацыямі сістэм вентыляцыі і газаадвядзення.

## 6.6. Падрыхтоўка акумулятарнай батарэі (толькі для мадэляў з электростартарам)

У камплекце з электрастанцыяй, абсталяванай электростартарам, пастаўляецца акумулятарная батарэя.

**Увага!** Пры працы з акумулятарнай батарэяй захоўвайце асцярожнасць. Акумулятарная батарэя змяшчае электраліт. Пры трапленні электраліта на скуру ці ў вочы неадкладна прамыйце здзіўленыя месцы праточнай вадой і звернецеся да лекара.

Для падлучэння акумулятарнай батарэі неабходна падлучыць да клем батарэі правады, якія ідуць ад электрастанцыі. Правад з чырвоным наканечнікам неабходна падлучыць да плюсавай клемы акумулятара, правад з чорным наканечнікам - да мінусовай клемы.

Пры працы электрастанцыі акумулятарная батарэя аўтаматычна зараджаецца ад сеткі генератара.

## 6.7. Абкатка рухавіка

Для доўгатэрміновай і надзейнай працы электрастанцыі рэкамендуемы Вам вырабіць абкатку рухавіка. Не нагружайце электрастанцыю пры першым пуску, дайце рухавіку электрастанцыі папрацаваць не менш за 4 гадзіны з нагрузкай у 20-40% ад намінальнай. Пасля першых 20 мотагадзін працы замяніце маторнае масла.

## 7. ПУСК І ПРЫПЫНАК ЭЛЕКТРАСТАНЦЫІ

### 7.1. Пуск электрастанцыі

#### ПЕРАД ПУСКАМ ЭЛЕКТРАСТАНЦЫІ:

Усталюеце электрастанцыю на роўнай сухой паверхні  
 Адключыце ад электрастанцыі ўсе электрычныя спажываўцы  
 Праверце заямленне электрастанцыі  
 Праверце ўзровень маторнага масла  
 Праверце паветраны фільтр  
 Праверце ўзровень паліва ў баку

Для пуску электрастанцыі:

1. Адкрыце паліўны кран (становішча «Адкрыта» ці «ON») (рыс. 12)
2. Пры пуску халоднага рухавіка рычаг паветранай засланкі перавядзіце ў становішча «Закрыта» (рыс. 12)

**Увага!** Калі рухавік прагрэты, тое зачыняць паветраную засланку не трэба.

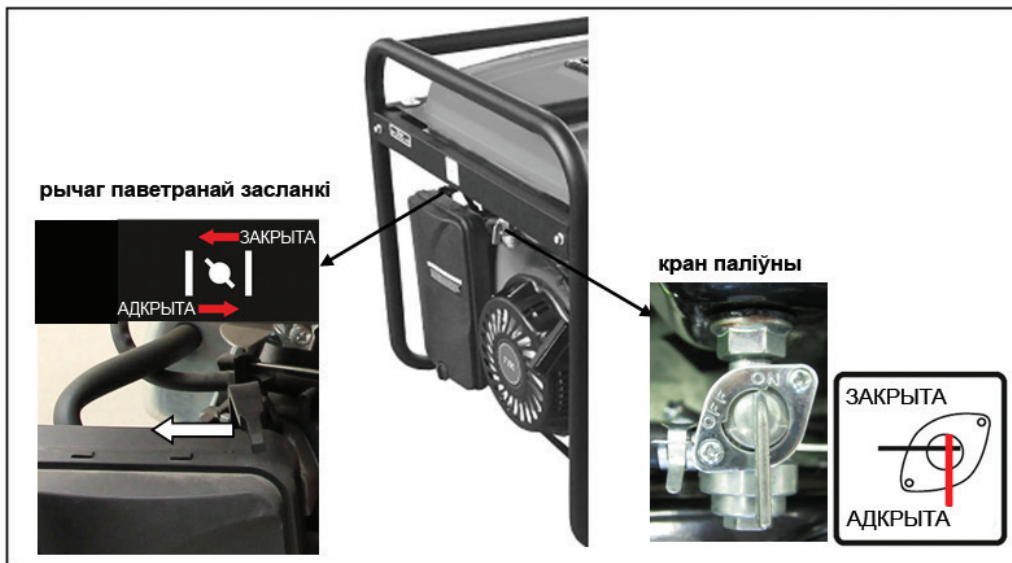

Рыс. 12

3. Усталюйце выключальнік запальвання ў становішча «Укл.»

**Для мадэляў без  
электростартара**



Рыс. 13

**Для мадэляў з  
электростартарам**



Рыс. 14

4. Для пуску генератара з электростартарам павярніце ключ запальвання ў становішча «СТАРТ» (рыс. 14) і ўтрымлівайце ключ у гэтым становішчы да пуску генератара, але не больш за 5 секунд. Пасля пуску генератара ключ трэба адпусціць.

Для пуску генератараў з ручным стартарам павольна пацягнуце за дзяржальню ручнога стартара да з'яўлення адчувальнага супраціву (рыс. 15), затым рэзка тузаніце дзяржальню на сябе і, не адпускаючы, плыўна вярніце яе ў зыходнае становішча. Калі рухавік не запусціўся, паспрабуйце дзеянне яшчэ раз, пакуль рухавік не запусціцца.

**Увага!** Не дазваляйце дзяржальню стартара ўдарацца аб корпус электрастанцыі. Павольна вяртайце яе ў зыходнае становішча.

**Увага!** Не выцягвайце шнур стартара на ўсю даўжыню, гэта можа прывесці да паломкі ручнога стартара.

5. Пасля прагрэву рухавіка плаўна перавядзіце рычаг паветранай засланкі ў становішча «Адкрыта» (рыс. 16). Пры паўторным пуску, калі рухавік прагрэты, паветраную засланку выкарыстоўваць не трэба.

6. Устанавіце перарывальнік ланцуга ў становішча «УКЛ» і падключыце да электрастанцыі нагрузку (спажывыўцы).

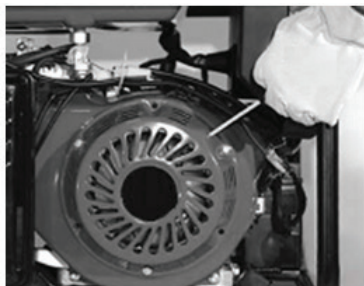

Рыс. 15

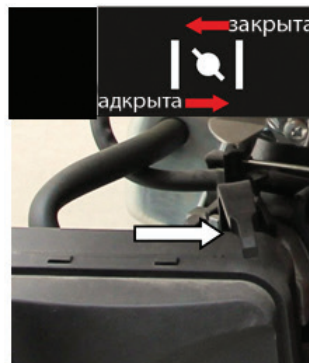

Рыс. 16



## 7.2. Прыпынак электрастанцыі

1. Перавядзіце выключальнік рухавіка ў становішча «Выкл.»
1. Закрыйце паліўны кран (становішча «OFF») (рыс. 12)
2. Устанавіце перарывальнік ланцуга ў становішча «ВЫКЛ»
3. Адключыце ад электрастанцыі спажывуцы

## 8. ЭКСПЛУАТАЦЫЯ

Пасля пуску і прагрэву электрастанцыі праверце сведчанні вальтметра. Значэнне пераменнага току  $230V \pm 5\%$  з'яўляецца працоўнай напругай электрастанцыі. Да электрастанцыі можна падлучаць электрапрыборы.

Перад падключэннем, пераканайцеся, што электрапрыборы спраўныя і выключаны, а вілкі сілавога кабеля прыбора супадаюць з разеткамі электрастанцыі. Падлучайце прыборы, пачынальна з самага магутнага, адзін за іншым.

Калі выкарыстоўваецца некалькі электрапрыбораў, то іх можна падлучаць праз «траяк», але пры гэтым неабходна ўлічваць, што сумарная магутнасць электрапрыбораў не павінна перавышаць намінальную магутнасць электрастанцыі.

Не перавышайце ўказаную намінальную сілу току для любой разетки або раздыма. Максімальныя паказчыкі магутнасці і току электрастанцыі пазначаны ў тэхнічных характарыстыках (табліца 2).

Не ўносьце змены ў прыладу электрастанцыі і не выкарыстоўвайце электрастанцыю не па прызначэнні. Пры выкарыстанні электрастанцыі забараняецца:

- злучаць электрастанцыі паралельна.
- падаўжаць выхлапную трубу.

Калі неабходна павялічыць даўжыню электракабеляў ад электрастанцыі да спажывуцоў, то выконвайце наступныя абмежаванні па даўжыні электракабеля:

- даўжыня электракабеля не больш за 60 м для кабеля перасекам  $1.5 \text{ мм}^2$  і не больш за 100 м для кабеля перасекам  $2.5 \text{ мм}^2$ .

Падчас працы электрастанцыі аўтаматычны перарывальнік ланцуга можа ратуліць ланцуг. Гэта азначае, што або падлучаны прыбор няспраўны, або адбылася перагрузка электрастанцыі. Спыніце электрастанцыю і праверце электрапрыбор. Калі Вы не знайшлі пашкоджанняў на электрапрыборы, паспрабуйце працэдуру пуску электрастанцыі спачатку.

**Увага!** Пускавыя токі вышэй намінальнага значэння ў 2-5 разоў. Перад падключэннем разлічыце нагрузку на электрастанцыю. Сумарная спажываная магутнасць электрапрыбораў не павінна перавышаць намінальную магутнасць электрастанцыі.

**Увага!** Не падлучайце трохфазныя электрапрыборы да аднафазнай электрастанцыі. Не давайце нагрузак звыш намінальнай магутнасці.

**Увага!** Для прадухілення паразы электрычным токам пры няспраўнасці абсталявання, электрастанцыя павінна быць заземлена.

Падключэнне электрастанцыі да электрасеткі для падачы рэзервовай электраэнергіі павінна рабіцца кваліфікаваным электрыкам і павінна адпавядаць правілам і мерам бяспекі пры рабоце з электраабсталяваннем.

Упэўніцеся, што да электрастанцыі падключаецца неабходная лінія спажывцоў. Падлучэнне ліній, якія раней не выкарыстоўваюцца, без папярэджання можа прывесці да паражэння электрычным токам.

Перад падачай асноўнага харчавання электрастанцыя павінна быць спынена. Не выкананне дадзенага пункта можа прывесці да выхаду са строю электрастанцыі або ўзгарання электрычнай сеткі спажывцоў.

### 8.1. Напружанне 230В (пераменны ток)

Для падлучэння электраспажывцоў напругай 220В да электрастанцыі неабходна выкарыстоўваць разеткі пераменнага току 230В. Падлучацца можна адначасова да ўсіх разетак. Сумарная спажываная магутнасць на ўсе разеткі не павінна перавышаць намінальнай магутнасці электрастанцыі. Для працы з разеткамі 230В неабходна:

1. Упэўніцеся, што да разетак электрастанцыі не падключаны электрапрыборы;
2. Перавядзіце перарывальнік ланцуга ў становішча «Укл»;
3. Пусціце рухавік электрастанцыі і пераканайцеся, што стрэлка вальтметра паказвае на 230В;
4. Пераканайцеся, што электраабсталяванне, якое падключаецца да электрастанцыі, знаходзіцца ў выключаным стане, толькі пасля гэтага ўстаўце вілку у разетку электрастанцыі.

### 8.2. Напружанне 12В (пастаянны ток)

Клеммы пастаяннага току могуць выкарыстоўвацца толькі для зарадкі аўтамабільных 12-вальтовых акумулятарных батарэй.

Забаронена адначасова падключаць спажывецкія пастаяннага (12В) і пераменнага (230В) току.

**Увага!** Не перагружайце выхад электрастанцыі пастаяннага току, гэта можа прывесці да паломкі электрастанцыі.

Пры зарадцы акумулятарных батарэй выконвайце наступныя правілы:

1. Напружанне акумулятарнай батарэй не павінна перавышаць 12 В.
2. Падлучайце кабеля зарадкі спачатку да клем пастаяннага току электрастанцыі, а затым да клем акумулятарнай батарэй.

3. Перад падлучэннем зарадных кабеляў да акумулятара, які ўсталяваны ў машыне, спачатку адлучыце штатны мінусовы провад ад акумулятара. Гэта за-сцеражэ ад магчымага кароткага замыкання і іскры.

4. Не спрабуйце запуская рухавік аўтамабіля з электрастанцыяй, падключанай да акумулятарнай батарэі. Гэта можа пашкодзіць электрастанцыю.

5. Не пераблытайце палярнасць кабеляў зарадкі пры падключэнні да акумулятарнай батарэі, гэта можа прывесці да сур'ёзнай паломкі электрастанцыі або акумулятарнай батарэі. Падлучыце да чырвонай клеммы электрастанцыі дадатную выснову (+) акумулятара, а да чорнай – адмоўная выснова (-).

Час зарадкі залежыць ад тыпу, ступені разрадкі і ўзросту акумулятара.

### **Адлучэнне правадоў для зарадкі**

1. Спыніце рухавік
2. Адлучыце мінусовы провад ад адмоўнай высновы акумулятара.
3. Адлучыце плюсаваы провад ад дадатнай высновы акумулятара.
4. Адлучыце провад ад клем пастаяннага току электрастанцыі.

## **8.3. Разлік магутнасці на грузкі**

Магутнасць на грузкі - адзін з галоўных параметраў пры працы з электрастанцыяй. Для вызначэння магутнасці на грузкі неабходна вызначыць сумарную магутнасць усіх якія падключаюцца электрапрыбораў, пры гэтым трэба ўлічыць, што магутнасць электрастанцыі павінна перавышаць суму магутнасцяў усіх адначасова падлучаных электрапрыбораў на 20-25%. Электрастанцыя будзе працаваць больш прадуктыўна і даўжэй, калі магутнасць на грузкі не будзе перавышаць 80 працэнтаў ад намінальнай магутнасці.

Пры няправільным разліку магутнасці на грузкі вы сутыкнецеся з перагрузкай электрастанцыі, вялікім выдаткам паліва, зніжэннем тэрміна эксплуатацыі з-за працы на лімітавых рэжымах.

Усе якія падключаюцца электрапрыборы дзеляцца на рэзістыўныя (амічныя) і індуктыўныя (рэактыўныя). Да рэзістыўным (амічным) ставяцца прыборы без электрарухавіка, як правіла, якія выпрацоўваюць цяпло: награвальны, тэлевізары, лампы напальваючы, воданагравальнікі, пліты. Разлік магутнасці для такіх прыбораў просты, колькасць спажыванай магутнасці не павінна перавышаць выпрацоўваную электрастанцыяй намінальную магутнасць.

Да індуктыўным (рэактыўным) спажыўцам электраэнергіі ставяцца прыборы, дзе ёсць электрарухавік: кампрэсары, кандыцыянеры, помпы, халадзільнікі і г.д. Пускавая (пікавая) магутнасць электрапрыбора пры запуску будзе кароткачасова перавышаць у некалькі разоў намінальную магутнасць.

Табліца пускавых і намінальных магутнасцяў электрапрыбораў можа выкарыстоўвацца толькі як даведачная інфармацыя, дакладнае значэнне магутнасці пазначана на электрапрыборах.

Табліца пускавых і намінальных магутнасцей электрапрыбораў

Табліца 3

Спажывец	Каэфіцыент пускавога току	Пуская магутнасць (пікавая)	Намінальная магутнасць (працоўная)
Тэлевізар	1	-	100-500
DVD/CD/Муз. Цэнтр	1	-	100-250
Мікрахвалевае печ	2	2000	750-1000
Халадзільнік	3	1800	600-700
Пыласос	1,2	1700	1400
Праўная машына	3,5	3500	1000
Кандыцыянер	3,5	5000	1750
Кававарка	1	-	900-1100
Воданагравальнік	1	-	2000-4000
Прас	1	-	1200
Абагравальнік	1,2	-	2000
Лямпа напальвання	1	-	75-90
Трымер электрычны	2	1500	800
Электрапіла	2	3500	1800
Цыркулярная піла	2	3000	1500
Тарцавальная піла	2	2400	1600
УШМ	2	2000	1000
Перфаратар	3	2800	800-1100
Дрыль	3	1500	500-800
Кампрэсар (>1 л.с.)	3	4500	1400-1800
Кампрэсар (1 л.с.)	3	6000	2000
Пагрузная помпа	5	5000	800-1000
Бетонамешалка	3,5	3500	1000

**Увага!**

Вызначыць намінальную магутнасць можна па інфармацыйнай налעпцы вытворца на электрапрыборы ці азнаёміцца з тэхнічнымі характарыстыкамі ў кіраўніцтве па эксплуатацыі электрапрыбора.

## Разлік магутнасці нагрэўкі

Для разліку аптымальнай нагрэўкі на электрастанцыю для ўсіх рэзістыўных (амічных) спажываючых сумуйце магутнасць усіх падключаючых электрапрыбораў, дадаўшы 10% да намінальнай магутнасці электрапрыбора. Атрыманы разлік нагрэўкі на электрастанцыю не павінен перавышаць намінальную магутнасць, якая выпрацоўваецца электрастанцыяй.

Для разліку нагрэўкі індуктыўных (рэактыўных) спажываючых электраэнергіі неабходна ўлічваць утварэнне намінальнай магутнасці і каэфіцыента пускавога току для кожнага падключаемага прыбора ў асобнасці. Атрыманы разлік нагрэўкі на электрастанцыю не павінен перавышаць намінальную магутнасць, якая выпрацоўваецца электрастанцыяй.

Для прыкладнага сумарнага разліку аптымальнай магутнасці нагрэўкі для рэзістыўных і індуктыўных спажываючых можна скарыстацца наступнай формулай:

$$X_1 \times 1,1 + (X_2 \times \text{П.Т.}) + \dots = \dots \leq \text{Магутнасць электрастанцыі}$$

Дзе,

$X_1$  - усё рэзістыўныя (амічныя) спажываючы;

$X_2$  - кожны індуктыўны спажывец;

П.Т. - каэфіцыент пускавога току.

### Увага!

Няправільны разлік магутнасці і пастаянная перагружка можа стаць прычынай зніжэння тэрміну эксплуатацыі і хуткага выхаду са строю электрастанцыі.

## 9. ТЭХНІЧНАЕ АБСЛУГОЎВАННЕ

Правядзенне своєчасовага тэхнічнага абслугоўвання і рэгуляванняў дазволіць утрымліваць электрастанцыю ў найлепшым працоўным стане і забяспечыць працяглы тэрмін яе эксплуатацыі. Выконвайце тэхнічнае абслугоўванне ў адпаведнасці з рэгламентам тэхнічнага абслугоўвання.

**Увага!** Перад выкананнем любога тэхнічнага абслугоўвання заглушыце рухавік. Калі трэба, каб рухавік працаваў, пераканаецеся, што месца працы добра вентылявана. Выхлапныя газы пры працы рухавіка ўтрымоўваюць атрутны ўгарны газ і іншыя шкодныя хімічныя рэчывы.

**Увага!** Рухавік электрастанцыі, глушыцель і іншыя кампаненты рухавіка вельмі моцна разаграваюцца пры працы. У пазбяганне апёку, не дакранаецеся да іх адразу пасля прыпынку рухавіка, а пачакайце некаторы час, пакуль яны астынуць, і толькі затым прыступайце да тэхнічнага абслугоўвання.

**Увага!** Выкарыстоўвайце арыгінальныя запасныя часткі. Усталёўка былых у эксплуатацыі ці не арыгінальных запасных частак можа пашкодзіць электрастанцыю.

Вытворца тэхнікі не нясе адказнасці ў выпадку не выканання рэгламентных работ па тэхнічным абслугоўванні электрастанцыі, выкарыстанні неарыгінальных запасных частак, пашкоджанняў, выкліканых абслугоўваннем або рамонтам неаўтарызаваных спецыялістаў.

## 9.1. Рэгламент тэхнічнага абслугоўвання

Табліца 4

Назва вузла і аперацыі		Перыядычнасць абслугоўвання				
		Перад пускам рухавіка	Пасля першых 20 гадзін працы ці першы месяц	Кожныя 3 месяцы або пасля кожных 50 гадзін працы	Кожныя 6 месяцаў ці пасля кожных 100 гадзін працы	Штогод ці пасля кожных 300 гадзін працы
Маторнае масла	Праверыць	○				
	Замяніць		○		○	
Паветраны фільтр	Праверыць	○				
	Ачысціць			○ (2)		
Свечка запальвання	Ачысціць, адрэгуляваць				○	
Шчыльнасць зацяжкі разьбовых злучэнняў	Праверыць	○				
Паліўны бак і паліўны фільтр	Праверыць	○				
	Ачысціць					○ (1)
Камера згарання	Ачысціць	Пасля кожных 300 мотагадзін (1)				
Паліваправод	Праверыць	Кожныя 2 гады (замяняць па неабходнасці) (1)				

(1) - гэтыя аперацыі варта выконваць у аўтарызаванага дылера, калі толькі Вы не маеце адпаведных інструментаў і патрабаванай кваліфікацыі;

(2) - праводзіце ТА часцей, калі электрагенератар працуе ў пыльных умовах.

## 9.2. Замена моторнага масла

**Увага!** Зліў маторнага масла, пры яго замене, неабходна вырабляць на разагрэтым рухавіку, каб забяспечыць хуткую поўную ачыстку.

Замену маторнага масла выконвайце ў наступнай паслядоўнасці:

1. Усталюйце прыдатную ёмістасць для зліву адпрацаванага масла пад зліўную адтуліну;
2. Выкруціце пробку маслазалиўной гарлавіны (рыс. 17);
3. Выкруціце зліўны болт (рыс. 18, 19);
4. Зліце ў загодзя прыгатаваную ёмістасць увесь маторнае масла;
5. Закруціце на месца зліўны болт з пракладкай;
6. Усталюйце электрастанцыю на гарызантальнай паверхні і заліце новае маторнае масла рэкамендаванае вытворцам да ніжняй абзы маслазалиўной гарлавіны (рыс. 20);
7. Праверце ўзровень маторнага масла (гл. пункт 6.1);
8. Шчыльна зачыніце пробку маслазалиўной гарлавіны.

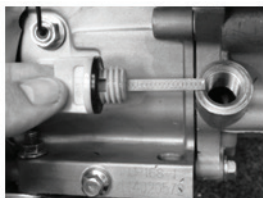

Рыс. 17

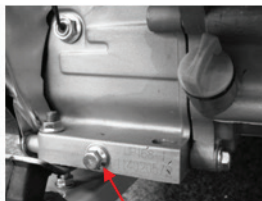

Рыс. 18

зліўны болт

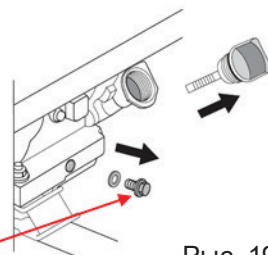

Рыс. 19



Рыс. 20

**Увага!** Адпрацаванае масла неабходна ўтылізаваць у адпаведнасці з дзейнымі правіламі аховы навакольнага асяроддзя. Не вылівайце яго на зямлю і не выкідвайце разам з бытавымі адходамі.

Разлітае маторнае масла варта неадкладна сабраць.

### 9.3. Абслугоўванне паветранага фільтра

Забруджаны паветраны фільтр перашкаджае неабходнай падачы паветра ў карбюратар. Для забеспячэння звычайнай працы карбюратара неабходна рэгулярна чысціць паветраны фільтр. Скарачайце інтэрвалы абслугоўвання паветранага фільтра, калі электрастанцыя працуе ў месцах з падвышаным запыленнем.

**Увага!** Забараняецца запуская рухавік электрастанцыі без паветранага фільтра. Гэта прыводзіць да заўчаснага зносу рухавіка.

Абслугоўванне паветранага фільтра выконвайце ў наступнай паслядоўнасці:

1. Зніміце крышку паветранага фільтра, адкруціўшы вінт мацавання крышкі (рыс. 21)
2. Выцягніце фільтруючы элемент;
3. Прамойце фільтруючы элемент у мыльным раствору;
4. Намачыце фільтруючы элемент чыстым маторным маслам;
5. Выцісніце лішкі масла. Не скручвайце фільтруючы элемент пры выцісканні, ён можа пашкодзіцца;
6. Збярыце паветраны фільтр у зваротнай паслядоўнасці.

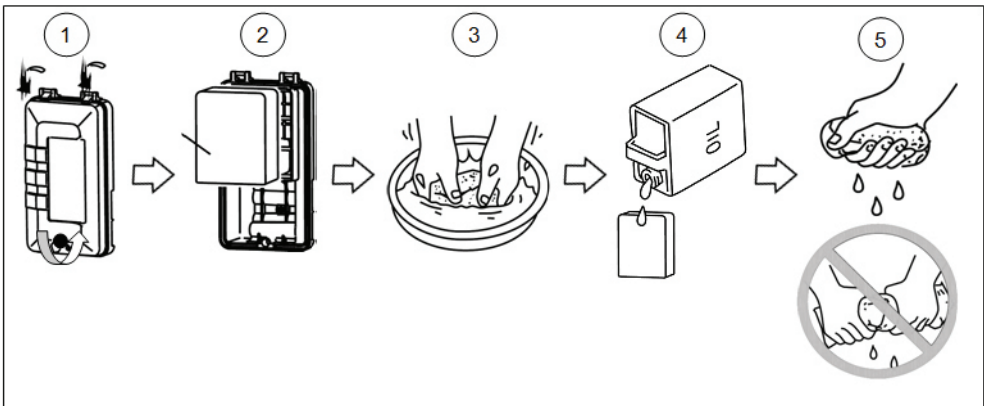

Рыс. 21

### 9.4. Абслугоўванне свечкі запальвання

**Увага!** Падчас працы рухавіка свечка запальвання награвяецца да высокай тэмпературы. Неабходна захоўваць асаблівую асцярожнасць пры яе абслугоўванні, каб пазбегнуць атрымання апёкаў.

Перыядычна правярайце стан свечкі запальвання. Калі электрод свечкі запальвання забрудзіўся, ачысціце яго. Калі пасля ачысткі свечка запальвання не працуе (рухавік не запускаяецца ці працуе з перабоямі), замяніце свечку запальвання на новую.

Абслугоўванне свечкі запальвання выконвайце ў наступнай паслядоўнасці:

1. Зніміце са свечкі каўпачок высакавольтнага провада (рыс. 22);



2. Вывярніце свечку запальвання супраць гадзіннікавай стрэлкі з дапамогай свячнага ключа і вартка;

3. Агледзіце свечку запальвання. Пры наяўнасці расколін- заменіце. У выпадку далейшага выкарыстання здзейсніце ачыстку металічнай шчоткай;

4. Праверце зазор паміж электродамі. Ён павінен складаць 0.7-0.8мм. Пры неабходнасці адрэгулюйце зазор (рыс. 23);

5. Асцярожна ўкруціце свечку запальвання па гадзіннікавай стрэлцы ад рукі да ўпора, па гадзіннікавай стрэлцы.

6. Пераканаўшыся ў правільнай усталёўцы свечкі запальвання па разьбярстве, шчыльна зацягніце яе свячным ключом;

7. Шчыльна надзеньце каўпачок высакавольтнага провада на свечку.

**Увага!** Свечка запальвання павінна быць шчыльна зацягнута. Пры недастатковай сіле зацяжкі яна можа перагрэцца і пашкодзіць электрастанцыю.



Рыс. 22

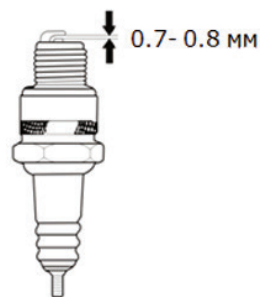

Рыс. 23

## 9.5. Ачыстка паліўнага адстойніка (пры наяўнасці)

Адстойнік чысціць бензін ад механічных прымешак і затрымоўвае ваду, назапашаную ў паліўным баку. Бруд і вада збіраюцца ў паліўным адстойніку. Калі рухавік не запускаўся на працягу доўгага часу неабходна ачысціць паліўны адстойнік. Пры неабходнасці замяніце ўшчыльняльнае кальцо на новае.

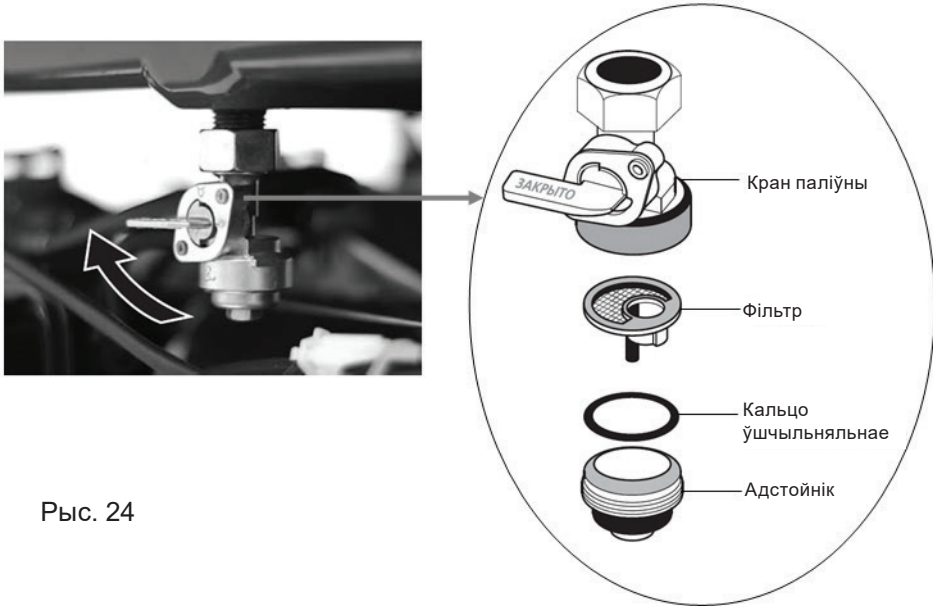

Рыс. 24

Парадак ачысткі паліўнага адстойніка:

- Закрыйце паліўны кран;
- Адкруціце адстойнік;
- Зніміце паліўны фільтр і ўшчыльняльнае кальцо;
- Прамыйце дэталі адстойніка ў растваральніку або бензіне;
- Прасушыце дэталі адстойніка і ўсталюеце на месца;
- Адкрыйце паліўны кран;
- Праверце адсутнасць уцечак паліва праз адстойнік.

## 10. МАГЧЫМЫЯ НЯСПРАЎНАСЦІ І МЕТАДЫ ІХ УХІЛЕННЯ

У выпадку, калі рухавік электрастанцыі не запусціўся з некалькіх спроб ці не напругі на разетках неабходна правесці шэраг праверак, прыведзеных у табліцы 5.

Табліца 5

НЯСПРАЎНАСЦЬ	ПРЫЧЫНА	МЕТАД УХІЛЕННЯ
РУХАВІК НЕ ЗАПУСКАЕЦЦА	Выключальнік рухавіка знаходзіцца ў становішчы «ВЫКЛ»	Перавядзіце выключальнік рухавіка ў становішча «УКЛ»
	Нізкі ўзровень масла ў картэры рухавіка	Даліце масла ў картэр рухавіка да максімальнага ўзроўню
	Недастаткова паліва ў паліўным баку	Заліце паліва ў паліўны бак.
	Няшчыльная пасадка каўпачка свечкі запальвання	Праверце пасадку каўпачка свечкі запальвання
	Забруджана/выйшла са строю свечка запальвання	Адкруціце свечку запальвання, праверце яе стан і зазор. Ачысціце і адрэгулюйце зазор свечкі запальвання або замяніце свечку запальвання
	Паліўны кран зачынены (становішча «ЗАКРЫТА»)	Адкрыце паліўны кран (становішча «АДКРЫТА»)
	Няправільнае становішча паветранай засланкі	Пры запуску халоднага рухавіка паветраная засланка павінна быць зачынена
РУХАВІК НЕ РАЗВІВАЕ МАКСІМАЛЬНЫЯ АБАРЭЧАННІ	Забруджаны паветраны фільтр	Ачысціце паветраны фільтр
	Няшчыльная пасадка каўпачка свечкі запальвання	Праверце пасадку каўпачка свечкі запальвання
	Някаснае паліва, у паліўны бак патрапіла вада.	Замяніце паліва на свежае. Прамойце адстойнік паліўнага крана, зліце рэшткі паліва з карбюратора.
РУХАВІК ПРАЦУЕ, АЛЕ НЕ НАПРУГІ НА РАЗЕТКАХ ЭЛЕКТРАСТАНЦЫІ	Перарывальнік ланцуга выключаны	Перавядзіце перарывальнік ланцуга ў становішча «УКЛ»
	Спрацаваў засцерагальнік ланцуга АС	Праверце стан засцерагальніка ланцуга АС. Калі прерывальнік адключыўся падчас працы электрастанцыі, праверце падлучаную да электрастанцыі нагрузку (яна не павінна перавышаць па магутнасці намінальную магутнасць электрастанцыі). Уключыце засцерагальнік.
	Няспраўны электраспажывец. Разрыў электракабеля харчавання спажываўца (падаўжальніка).	Праверце стан электраспажываўца, электракабеля

ЭЛЕКТРАСТАН- ЦЫЯ ПЕРАГРА- ВАЕЦЦА	Электрастанцыя перагружана	Адключыце частку спажываючай электрастанцыі
	Паветраны фільтр забруджаны	Ачысціце паветраны фільтр
	Забруджаныя рэбры астуджэння рухавіка электрастанцыі	Ачысціце рэбры астуджэння рухавіка электрастанцыі сціснутым паветрам
	Тэмпература навакольнага асяроддзя вышэй за +40°C	Спыніць электрастанцыю і дачакацца спрыяльнай для працы электрастанцыі тэмпературы. Працаваць з павялічанымі інтэрваламі на адпачынак электрастанцыі

## 11. ТРАНСПАРЦІРОўКА І ЗАХОўВАННЕ

### Транспарціроўка

Пры транспарціроўцы электрастанцыі перавядзіце ключ запальвання ў становішча «ВЫКЛ», зліце паліва з паліўнага бака і зачыніце паліўны кран. Адлучыце ад акумулятара мінусавы кантактны провад.

Пры транспарціроўцы захоўвайце электрастанцыю ў гарызантальным становішчы. Замацуеце электрастанцыю ў транспартным сродку. Перавозіць электрастанцыю неабходна толькі з халодным рухавіком.

Не губляйце і не стаўце цяжкія прадметы на электрастанцыю.

Рэкамендуецца транспартаваць электрастанцыю ў арыгінальным пакаванні.

### Доўгае захоўванне

Пры пастаноўцы электрастанцыі на працяглае захоўванне пераканайцеся, што ў памяшканні няма залішняй вільготнасці і пылі.

- Зліце з карбюратара рэшткі паліва ў прыдатную ёмістасць
- Заменіце адпрацаваны маторнае масла на новае

Адкруціце свечку запальвання і заліце ў цыліндр 20-30 грам чыстага маторнага масла. Праверніце коленвал рухавіка на некалькі абарачэнняў пры дапамозе ручнога стартара для раўнамернага размеркавання масла па цыліндры. Усталойце свечку запальвання на месца і шчыльна закруціце

• Павольна пацягніце за ручку ручнога стартара, пакуль не адчуеце супраціў. У гэты момант поршань знаходзіцца ў верхнім становішчы, выпускной і выпускны клапаны зачыненыя. У такім становішчы дэталі рухавіка максімальна абаронены ад карозіі.

• Апрацуйце электрастанцыю сіліконавай змазкай з аэразоля - гэта дадаткова засцеражэ знешнія часткі электрастанцыі ад карозіі і пылу

• Захоўвайце электрастанцыю ў памяшканні, якое добра праветрываецца, з адноснай вільготнасцю не больш за 80% (пры тэмпературы плюс 25°C)

Для прадухілення траплення пылу на электрастанцыю рэкамендуецца захоўваць яе ў арыгінальным пакаванні

**Увага!**

Захоўваеце бензін у герметычна зачыненых ёмістасцях прызначаных для захоўвання гаручых рэчываў. Памытайце, што пры працяглым захоўванні неабходна нацкоўваць якія ўтварыліся пары з ёмістасцяў – яны выбухованебяспечныя.

**12. УТЫЛІЗАЦЫЯ**

Не выкідвайце электрастанцыю, бензін і маторнае масла разам з бытавым смеццем. Утылізуйце электрастанцыю, яе кампаненты і гаруча-змазачныя матэрыялы згодна з дзеючымі правіламі па ўтылізацыі прамысловых адходаў.

**13. ТЭРМІН СЛУЖБЫ**

Выраб адносіцца да бытавога класа. Тэрмін службы 5 гадоў.

**14. ДАДЗЕННЫЯ АБ ВЫТВОРЦЫ, ІМПАРЦЁРЫ І СЕРТЫФІКАЦЕ/ ДЭКЛАРАЦЫІ І ДАЦЕ ВЫТВОРЧАСЦІ**

Дадзеныя аб вытворцы, імпарцёры, афіцыйным прадстаўніку, інфармацыя аб сертыфікацыі або дэкларацыі, а таксама інфармацыя аб даце вытворчасці, знаходзіцца ў дадатку №1 да пашпарта.

**15. ГАРАНТЫЙНЫЯ АБАВЯЗАЦЕЛЬСТВЫ**

Гарантыйны тэрмін на выраб складае 24 месяцы з моманту продажу Спажыўцу.

Тэрмін службы выраба і камплектуючых устанавіваецца вытворцам і пазначаны ў Пашпарце вырабу.

На працягу гарантыйнага тэрміну пакупнік мае права на бясплатнае ўхіленне няспраўнасцяў, якія з'явіліся следствам вытворчых дэфектаў. Рамонт і экспертыза тавара, пры выяўленні недахопу, робіцца толькі ў аўтарызаваных сэрвісных цэнтрах, актуальны пералік якіх можна знайсці на сайце <https://elitech-tools.ru/sections/service>

Гарантыйны рамонт вырабляецца па прад'яўленні дакумента набыцця і гарантыйнага талона, а пры адсутнасці - тэрмін пачатку гарантыі вылічаецца са дня выраба інструмента.

Замяняемая па гарантыі дэталі пераходзяць ва ўласнасць майстэрні.

Гарантыйнае абслугоўванне не распаўсюджваецца на вырабы, недахопы якіх узніклі з прычыны:

- парушэнні ўмоў і правілаў эксплуатацыі, захоўвання і/або транспарціроўкі вы-

рабу, а таксама пры адсутнасці або частковай адсутнасці або пашкоджанні маркіровачнага шылдыка і/або серыйнага нумара вырабу;

- эксплуатацыі выраба з прыкметамі няспраўнасці (падвышаны шум, вібрацыя, моцны нагрэў, нераўнамернае кручэнне, страта магутнасці, зніжэнне абарачэнняў, моцнае іскрэнне, пах гару, нехарактэрны выхлоп);

- механічных пашкоджанняў (расколін, сашпіліўшы, увагнутасцяў, дэфармацый і г.д.);

- пашкоджанняў, выкліканых уздзеяннем агрэсіўных асяроддзяў, высокіх тэмператур ці іншых вонкавых фактараў, пры карозіі металічных частак;

- пашкоджанняў, выкліканых моцным унутраным або знешнім забруджваннем, трапленнем у выраб іншародных прадметаў і вадкасцей, матэрыялаў і рэчываў, запарушванне вентыляцыйных каналаў (адтулін), масляных каналаў, а таксама пашкоджанні, якія наступілі з прычыны перагрэву, няправільнага захоўвання, неапазенага догляду;

- натуральнага зносу перадаткавых дэталей і матэрыялаў якія труцца;

- умяшання ў працу або пашкоджанні лічылніка мотагадзін.

- перагрузкі ці няправільнай эксплуатацыі. Да безумоўных прыкмет перагрузкі выраба ставяцца (але не абмяжоўваючыся): з'яўленне колераў пабегласці, адначасовы выхад з ладу спалучаных ці паслядоўных дэталей, напрыклад ротара і статора, выхад з ладу шасцярні рэдуктара і якара, першаснай абмоткі трансфарматара, дэфармацыя ці аплаўленне дэталей, ці правадоў электрарухавіка пад дзеяннем высокай тэмпературы, а таксама з прычыны неадпаведнасці параметраў электрасеткі паказанаму ў табліцы наміналаў для дадзенага выраба;

- выхад са строю зменных прыстасаванняў (зорчак, ланцугоў, шын, фарсунак, дыскаў, нажоў кустарэзаў, газонакасілак і трымераў, лёскі і трымерных галоў, ахоўных кажухоў, акумулятараў, свечак запальвання, паліўных і паветраных фільтраў, рамянёў, фільтраў зварачных наканечнікаў, шлангаў, пісталетаў і насадак для мыек высокага ціску, элементаў нацяжэння і мацавання (балтоў, гаек, фланцаў), паветраных фільтраў і т.п.), а таксама няспраўнасці выраба, выкліканыя гэтымі відамі зносу;

- невыканання патрабаванняў да складу і якасці паліўнай сумесі, які пацягнуў выхад з ладу поршневай групы (заляганне поршневага кольца і/або наяўнасць драпін і задзіраў на ўнутранай паверхні цыліндру і паверхні поршня, разбурэнне або аплаўленне апорных падшыпнікаў шатуна і поршневага пальца);

- недастатковай колькасці масла ці не адпаведнасцю тыпу масла ў картэры ў кампрэсараў, 4-х тактных рухавікоў (наяўнасць драпін і задзіраў на шатуне, каленвале, нават пры наяўнасці датчыка ўзроўня масла);

- выхад з ладу расходных і хутказношвальных дэталей, зменных прыстасаванняў і камплектуючых (стартары, прывадныя шасцярні, накіравальныя ролікі, прывадныя рамяні, колы, гумовыя амартызатары, ушчыльняльнікі, сальнікі, стужка тормазу, ахоўныя кажухі, якія падпальваюць электроды, тэрмапары шчоткі, кіроўныя зорчкі, зварачная гарэлка (соплы, наканечнікі і накіравальныя каналы), ствалы, клапана мыек высокага ціску, і т. п.), а гэтак жа на няспраўнасці выраба, выкліканыя гэтымі выглядамі зносу;

- умяшанні з пашкоджаннем шліцоў крапежных элементаў, пломбаў, ахоўных стыкераў і т.п.;

Гарантыя не распаўсюджваецца:

- На выраб, у канструкцыю якога былі ўнесены змяненні і дапаўненні;
- на вырабы бытавога прызначэння, якія выкарыстоўваюцца для прадпрымальніцкай дзейнасці або ў прафесійных, прамысловых мэтах (згодна з прызначэннем у кіраўніцтве па эксплуатацыі);
- На прафілактычнае і тэхнічнае абслугоўванне выраба (змазку, прамыванне, чыстку, рэгуляванне і г.д.);
- Няспраўнасці вырабу, якія ўзніклі з прычыны выкарыстання прыладдзя, спадарожных і запасных частак, якія не з'яўляюцца арыгінальнымі.





# ГАРАНТЫЙНЫ ТАЛОН

Найменне вырабу: \_\_\_\_\_

Мадэль: \_\_\_\_\_

Артыкул мадэлі: \_\_\_\_\_

Дата выпуску: \_\_\_\_\_

Серыйны нумар: \_\_\_\_\_

Дата продажу: \_\_\_\_\_

Штамп гандлёвай арганізацыі:



АДРЫЎНЫ ТАЛОН № \_\_\_\_\_  
(запоўняецца супрацоўнікам сэрвіснага цэнтра)

Дата прыёмкі \_\_\_\_\_

Сэрвісны цэнтр \_\_\_\_\_

Нумар заказу-нараду \_\_\_\_\_

Дата выдачы \_\_\_\_\_

Подпіс кліента \_\_\_\_\_

Штамп сэрвіснага цэнтра



АДРЫЎНЫ ТАЛОН № \_\_\_\_\_  
(запоўняецца супрацоўнікам сэрвіснага цэнтра)

Дата прыёмкі \_\_\_\_\_

Сэрвісны цэнтр \_\_\_\_\_

Нумар заказу-нараду \_\_\_\_\_

Дата выдачы \_\_\_\_\_

Подпіс кліента \_\_\_\_\_

Штамп сэрвіснага цэнтра



АДРЫЎНЫ ТАЛОН № \_\_\_\_\_  
(запоўняецца супрацоўнікам сэрвіснага цэнтра)

Дата прыёмкі \_\_\_\_\_

Сэрвісны цэнтр \_\_\_\_\_

Нумар заказу-нараду \_\_\_\_\_

Дата выдачы \_\_\_\_\_

Подпіс кліента \_\_\_\_\_

Штамп сэрвіснага цэнтра

KZ

## ҚҰРМЕТТІ САТЫП АЛУШЫ!

ELITECH өнімдерін таңдағаныңыз үшін рахмет! Біз сізге осы төлқұжатпен мұқият танысып, қауіпсіздік шаралары, жабдықты пайдалану және техникалық қызмет көрсету бойынша нұсқауларды мұқият орындауды ұсынамыз.

Төлқұжатта қамтылған ақпарат төлқұжатты шығару сәтіндегі техникалық сипаттамаларға негізделген.

Осы төлқұжат өнімді сенімді және қауіпсіз пайдалану үшін қажетті және жеткілікті ақпаратты қамтиды.

Өнімді жетілдіру жөніндегі тұрақты жұмысқа байланысты өндіруші қосымша ескертусіз пайдаланудың сенімділігі мен қауіпсіздігіне әсер етпейтін оның құрылымын өзгерту құқығын өзіне қалдырады.

## МАЗМҰНЫ

1. Мақсаты.....	66
2. Техникалық қауіпсіздік ережелері.....	66
3. Электр станция құрылғысы .....	68
4. Жиынтықталуы .....	70
5. Техникалық сипаттамалары .....	71
6. Жұмысқа дайындау .....	72
7. Электр станциясын іске қосу және тоқтату.....	77
8. Пайдалану.....	79
9. Техникалық қызмет көрсету .....	83
10. Ықтимал ақаулар және оларды жою әдістері .....	89
11. Тасымалдау және сақтау .....	90
12. Кәдеге жарату .....	91
13. Қызмет мерзімі.....	91
14. Өндіруші, импорттаушы және сертификат / декларация және өндіріс күні туралы мәліметтер .....	91
15. Кепілдік міндеттемелері .....	92

## 1. МАҚСАТЫ

Электр станциясы кернеуі 220В, жиілігі 50Гц айнымалы бір фазалық тоқтың автономды электр көзі ретінде жұмыс жасауға арналған.

Электр станциясын келесі жағдайларда пайдалануға болады:  
қоршаған ауаның жұмыс температурасы  $-15^{\circ}\text{C}$  пен  $+40^{\circ}\text{C}$  аралығында;  
 $+25^{\circ}\text{C}$  температурада ылғалдылық – 80% дейін;  
теңіз деңгейінен биіктігі 1000 м дейін.

## 2. ТЕХНИКАЛЫҚ ҚАУІПСІЗДІК ЕРЕЖЕЛЕРІ



Электр станциясы техникалық қауіпсіздік ережелерін сақтау кезінде резервтік немесе автономдық электр қуатының көзі ретінде қауіпсіз және тоқтаусыз жұмыс жасауға арналған. Электр станциясын пайдаланбас бұрын берілген Төлқұжатты мұқият оқып шығыңыз. Техникалық қауіпсіздік ережелерін сақтамау, сондай-ақ электр станциясын мақсатына қарай қолданбау жарақатқа, өртке немесе жабдықтың бұзылуына әкеліп соғу мүмкін.

Жұмыс кезінде электр станциясы тегіс, көлденең, құрғақ бетте орналасуы керек. Электр станциясының көлбеу жұмыс жасауына жол бермеңіз – бұл отынның төгілуіне, отынның жануына және қозғалтқыш бөліктерінің бұрыс майлануына себеп болуы мүмкін. Электр станциясын орнату орны жауын-шашыннан және күннің тікелей сәулелерінен қорғалуы керек. Су қолмен және жаңбырдың немесе қар жауған кезде ашық алаңда электр станциясымен жұмыс жасауға тыйым салынады. Ашық судың, бассейннің, су құю жүйесінің немесе ылғалды жердің қасында электр станциясын пайдалануға жол берілмейді.

Электр станциясын алғаш және кезекті іске қосуда жерге тұйықталуын тексеріңіз. Жерге тұйықталудың болмауы электр тоғының соғуына әкелуі мүмкін.

Балалар және жануарлар электр станциясынан қауіпсіз қашықтықта болуы керек.

Жұмыс электр станциясын көпшілік орындарда және бөгде тұлғалардан қоршалмаған аумақта қараусыз қалдыруға тыйым салынады.

Жарақатты алудың отынның жануын немесе жабдықтың бұзылуын алдын алу үшін әр іске қосқан сайын электр станциясында зақымданудың бар-жоғын немесе отынның және мотор майының (ЖЖМ) ағу-ақпауын тексеруді жүргізіп отырыңыз. ЖЖМ аққан жағдайда ағудың себептерін жойғанша және ЖЖМ қалдықтарын толық жойғанша электр станциясын іске қосуға тыйым салынады.

	<p>Пайдаланылған газдардың құрамында улы көміртегі тотығы бар. Электр станциясын ешқашан желдетілмейтін жерде іске қоспаңыз. Қажетті желдетуді қамтамасыз етуді ұмытпаңыз. Электр станциясы жұмыс істеп тұрған кезде бөлмедегі желдетуді бақылаңыз.</p>
	<p>Электр станциясының жұмысы кезінде басқыш өте қатты қызады және біраз уақытқа ыстық күйде қала береді. Басқышқа қол тигізбеңіз және қозғалтқыш тоқтағаннан кейін бірден жанармай бағына май құймаңыз, оның сууына біраз уақыт беріңіз. Жұмысы кезінде электр станциясы қоршаған құрылыстардан, қабырғалардан, қоршаулардан кемінде 1 метр және тұраққа қойылған транспорт құралдарынан, трейлерлерден, кемпинг шатырларынан, тұрмыстық және басқа тез тұтанатын нысандардан кемінде 5 метр қашықта орналасу керек. Электр станциясын тек суыған қозғалтқышпен және жанармай бағы төгілген күйде ғана сақтауға қоюға болады.</p>
	<p>Бензин белгіленген жағдайларда аса отынға қауіпті және жарылысқа қауіпті зат болып табылады. Қозғалтқыш жұмыс жасап тұрғанда электр станциясының жанармай бағына май құюға тыйым салынады. Қозғалтқыш тоқтаған және суыған кезде электр станциясына майды жақсы желдетілетін орында құю қажет. Май құю кезінде темекі шекпеңіз, электр станциясына жақын жерде отты және ұшқынды болдырмаңыз. Төгілген отынды бірден сүртіңіз. Генератордың қасында тез тұтанатын сұйықтықтар немесе газы бар ыдыстар, ашық ыдыстардағы отын және басқа жанғыш материалдар болмау керек.</p>
	<p>Резервтік энергияны беру үшін ғимараттың электр желісіне электр станциясын қосу білікті маманмен жүргізілу және барлық қабылданған электрлік сызба мөндеріне сәйкес болу керек. Қате қосылыс кезінде электрлік тоқ электр станциясынан мақсатына қарай қолданылмайтын желіге жіберілу мүмкін. Мұндай беріліс электр энергиясының жеткізуші-компанияның электр монтерлерін немесе оның әрекетсіздігі кезінде желіге қатысы болған басқа адамдарды электр тоғының соғуына әкелу мүмкін. Электр станциясын өнеркәсіптік электрмен қамту желілеріне қоспаңыз.</p>
	<p>Бұрыс жүргізілген электр станциясына қызмет көрсету немесе жұмыста ақауларды өз бетінше жою ауыр жарақаттарға, отынның жануына, жабдықтың бұзылуына әкеліп соғу мүмкін. Электр станциясын жөндеу және қызмет көрсету үшін авторизацияланған сервистік орталыққа жүгініңіз.</p>

### 3. ЭЛЕКТР СТАНЦИЯ ҚҰРЫЛҒЫСЫ

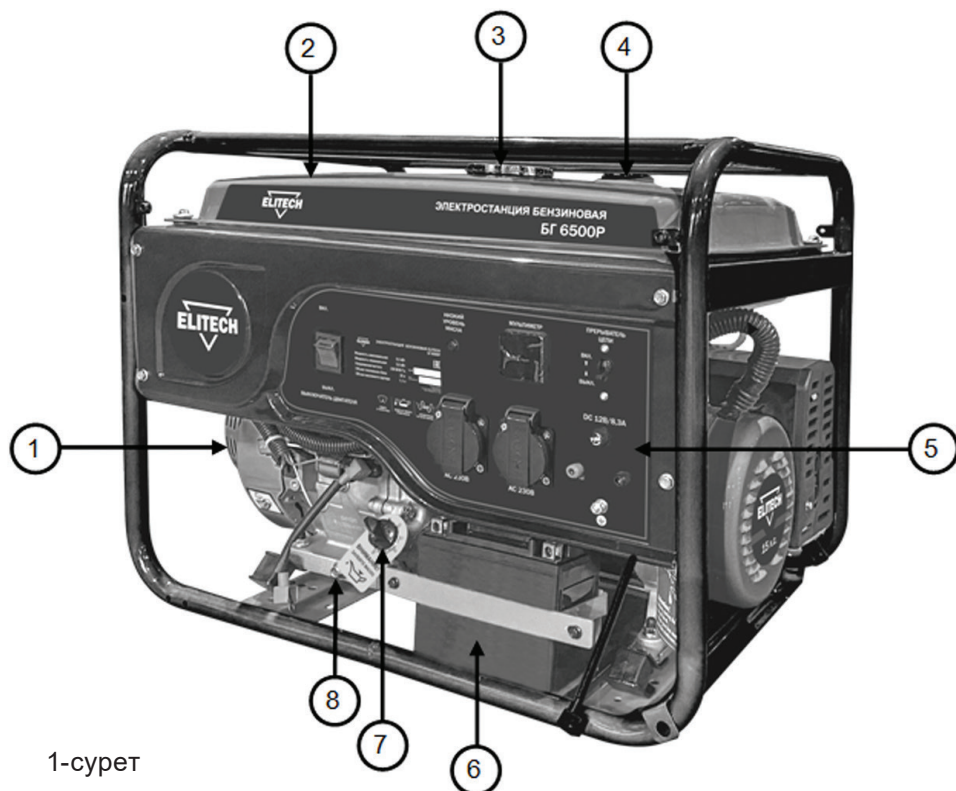

1-сурет

- 1 – қол стартері
- 2 – жанармай бағы
- 3 – жанармай бағының қақпағы
- 4 – отың деңгейінің көрсеткіші
- 5 – басқару панелі

- 6 – аккумулятор батареясы (тек электр стартері бар модельдер үшін)
- 7 – май құятын қылтаның тығыны
- 8 – майды ағызу тығыны

## Басқару панелі

### БГ 3500P

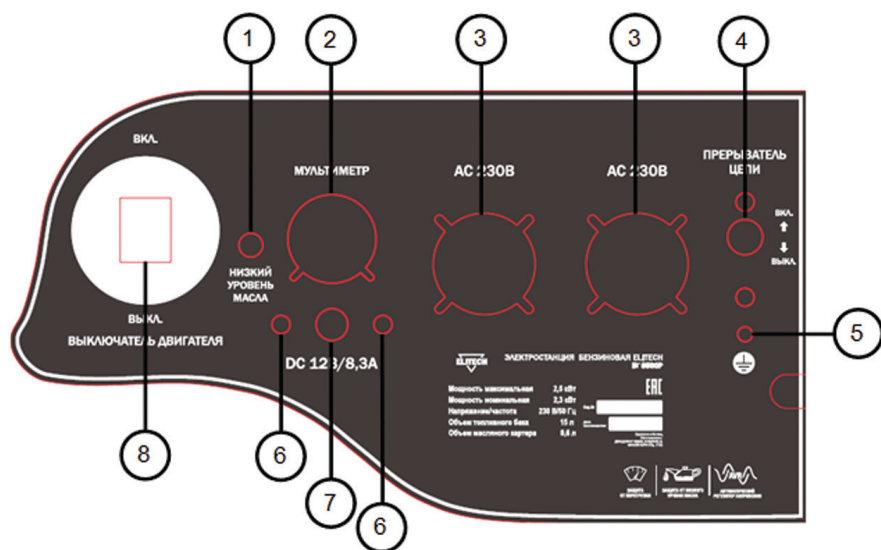

2-сурет

### БГ 6500P

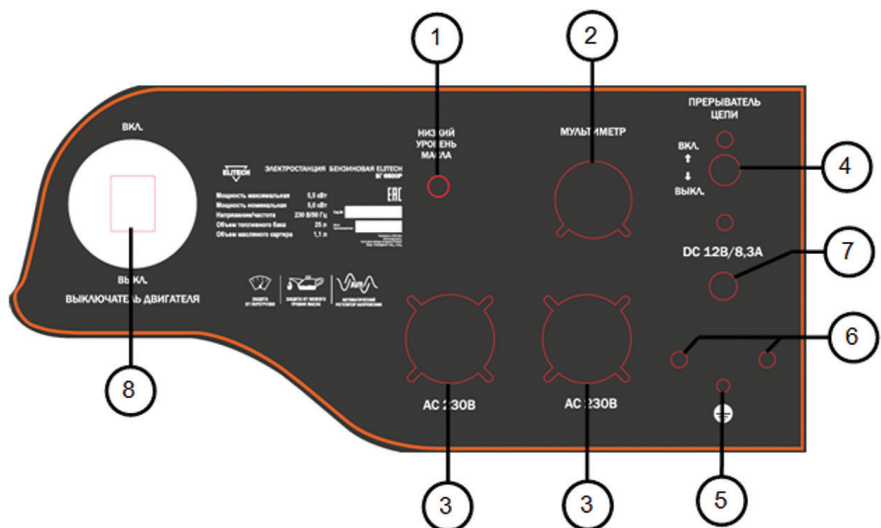

3-сурет

## БГ 8000Е

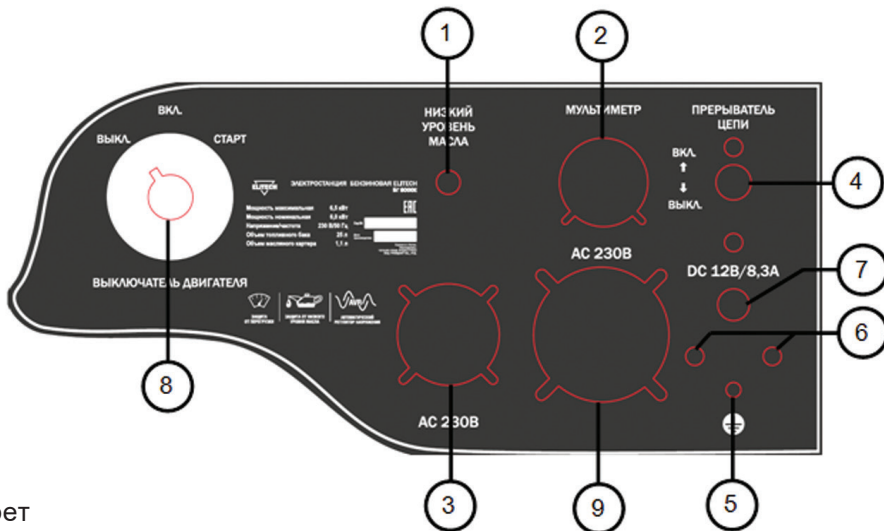

4-сурет

- 1 – майдың төмен деңгейінің индикаторы  
 2 – мультиметр  
 3 – розетка 230В/16А  
 4 – тізбектердің үзгіші АС  
 5 – жерге тұйықтау клеммасы  
 6 – клеммалар 12В/8,3А  
 7 – тізбектердің сақтандырғышы 12В/8,3А  
 8 – қозғалтқышты сөндіргіш  
 9 – розетка 230В/32А

Мультиметр 2 (1-3 сурет) 3 көрсеткішті көрсетеді: шығыс кернеуі (В), жиілік (Гц), мотосағаттар (сағ).

## 4. ЖИЫНТЫҚТАЛУЫ

1-кесте

КӨРСЕТКІШТЕРІ/МОДЕЛЬ	БГ 3500P	БГ 6500P	БГ 8000Е
Электр станциясы	1	1	1
Сымдардың жиынтығы DC 12В/8,3А	1	1	1
Аша 230В/16А	2	2	1
Аша 230В/32А	-	-	1
Тіреуі бар рузекке аяқтар	4	4	4
Аккумулятордың батареясы	-	-	1
От алдыру кілті	-	-	1
Өнім тәлқұжаты	1	1	1



## 5. ТЕХНИКАЛЫҚ СИПАТТАМАЛАРЫ

2-кесте

ПАРАМЕТРЛЕР / МОДЕЛЬДЕР	БГ 3500P	БГ 6500P	БГ 8000E
Максималды қуаты, кВт	2,5	5,5	6,5
Номиналды қуаты, кВт	2,3	5	6
Шығыс кернеуі/жиілігі, В/Гц	230/50	230/50	230/50
Номиналды тоқ, А	10	22	26
Тұрақты тоқ 12В шығысы	бар	12В/8,3А	12В/8,3А
Розеткалардың саны (220В/16А), дн	2	2	1
Розеткалардың саны (220В/32А), дн	-	-	1
Шығыс кернеуін автоматты реттеу AVR	бар	бар	бар
Артық жүктелуден қорғау	бар	бар	бар
Вольтметр	бар	бар	бар
Қуаттылық коэффициенті, cosφ	1	1	1
Қозғалтқыштың түрі	4-тактілік	4-тактілік	4-тактілік
Қозғалтқыштың қуаты, л/с	7	15	15
Қозғалтқыштың көлемі, см <sup>3</sup>	210	420	420
Механизм ЖЖМ	ОНV	ОНV	ОНV
Цилиндрлердің саны	1	1	1
Піспектердің диаметрі /қозғалысы, мм	70x54	90×66	90×66
Қозғалтқышты салқындату	ауа		
Майлы қартердің көлемі, л	0,6	1,1	1,1
Жанармай багының көлемі, л	15	25	25
Отын шығыстары, л/сағ	1,4	2,6	3,1
Отынның түрі	этилдендірілмеген бензин АИ-92		
Майдың түрі	Жазғы: SAE30(мин) Әпмезгілдік: SAE 10W30(жарт/с) Қысқы: SAE 5W30(син)		
Оталдыру білтесінің түрі	F7TRC, NGK BPR7ES		
Қол старт	бар	бар	бар
Электрлік старт	жоқ	жоқ	бар
Майдың төмен деңгейінде қорғау	бар	бар	бар
Аккумулятор	жоқ	жоқ	12В/17Ач
Отын деңгейінің бергіші	бар	бар	бар
Қорғаныс класы	IP23	IP23	IP23
Пайдалану температурасы, °С	-5 до +40	-5 до +40	-5 до +40
Мультиметр	бар	бар	бар
Шу деңгейі, дБ(А)	77	102	102
Габариттік өлшемдері, мм	605x450x470	700×560×570	700×560×570
Салмағы, кг	44	77	83

## 6. ЖҰМЫСҚА ДАЙЫНДАУ

### АЛҒАШ ІСКЕ ҚОСПАС БҰРЫН

Электр станциясын қаптау қорабынан алыңыз

Электр станциясының механикалық зақымдануы бар-жоғын тексеріңіз

Алғаш іске қосу үшін Сізге қажет:

- АИ-92 төмен емес октандық саны бар бензин
- ауамен салқындатқыш 4-тактілік қозғалтқыштарына арналған мотор майы
- резеңке қолғаптар және қорғаныс көзілдірігі
- жерге тұйықтау сымы

### 6.1. Мотор майы

**Назар аударыңыз!** Электр станциясын тасымалдау үшін қозғалтқыштың картерінен ағызылған. Алғаш қолданбас бұрын қозғалтқыштың картеріне техникалық сипаттамаларда көрсетілген көлемде ұсынылған майды құйыңыз!

**Назар аударыңыз!** Электр станцияның қозғалтқышын майсыз немесе төмен деңгейдегі маймен іске қосуға тыйым салынады. Электр станциясының қозғалтқышындағы майдың деңгейін іске қосқан сайын немесе электр станция жұмысының әрбір 8 сағаты өткен соң тексеріп отыру керек. Электр станциясының өзгалтқышыныда орнатылған майдың төмен деңгейі бергіші пайдаланушыны қозғалтқыштағы майдың деңгейін тексеруді бақылау жауапкершілігінен босатпайды.

**Назар аударыңыз!** Ауамен салқындатқыш 4-тактілік қозғалтқышқа тек ұсынылған таза мотор майын ғана қолданыңыз.

Ұсынылған мотор майы:

Elitech 4T Стандарт (SAE30, минералды) - жазғы

Elitech 4T Премиум (SAE10W30, жартылай синтетикалық) - әрмезгілдік

Elitech 4T Ультра (SAE5W30, синтетикалық) - қысқы

Электр станциясы жұмыс жасайтын аймақтағы орташа ауа температурасына сәйкес тұтқырлығы бар майды таңдаңыз.

SAE таңбалауының тұтқырлығы бойынша майлардың сұрыптары:

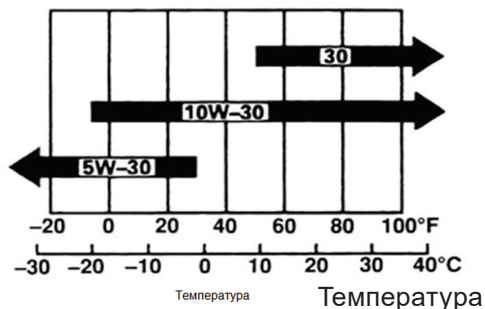

5-сурет

**Назар аударыңыз!** Түрлі сұрыптағы майларды және түрлі өндірушілердің майларын араластыруға тыйым салынады.

Қозғалтқыштың қартеріне мотор майын құю:

1. Электр станциясын тегіс көлденең бетке орнатыңыз.
2. Май құятын қылтадағы тығынды бұрап шығарыңыз (6-сурет).
3. Май құятын қылта арқылы қозғалтқыштың қартеріне май құятын қылтаның төменгі жиек деңгейіне дейін мотор майын құйыңыз (7-сурет).

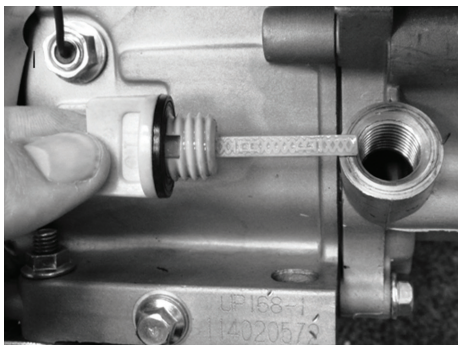

6-сурет



7-сурет

Қозғалтқыштағы мотор майының деңгейін тексеру

Мотор майының деңгейін тексеруді келесі кезекпен орындаңыз:

Май құятын қылта тығыны бұрап шығарыңыз (6-сурет)

Бақылау қуысбұрғысын шүберекпен сүртіңіз және қуысбұрғыны тығынға бұрамастан май құятын қылтаға салыңыз.

Қуысбұрғыны алыңыз да май деңгейін тексеріңіз. Ол бақылау қуысбұрғысының жоғарғы және төменгі белгісінің арасында жоғарғы белгіге (max) жақын болу керек (8-сурет). Қажет болған жағдайда жаңа мотор майын толтырып құйыңыз.

Май құю тығынын бұраңыз.

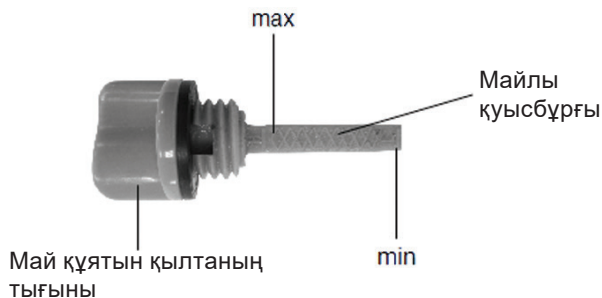

8-сурет

**Назар аударыңыз!** Электр станциясы мотор майының деңгейінің бергішімен жабдықталған. Қозғалтқыш қартеріндегі май деңгейі рұқсат етілненнен төмен түскен кезде бергіш қозғалтқышты автоматты түрде сөндіреді. Басқару панелінде майдың төмен деңгейі индикаторы 1 жанатын болады (1-3 сурет). Электр станциясының жұмысы кезінде кенеттен сөнуін алдын алу үшін қозғалтқыштағы мотор майының деңгейін үнемі тексеріңіз.

## 6.2. Отын

Электр станциясы үшін отын ретінде АИ 92 маркалы этилдендірілмеген бензинді қолданыңыз.

Бензин багының қақпағын бұрап алыңыз (9-сурет). Қақпақтың астында жанармай құйылған кезде бензин багына қоқыстың түсуіне жол бермейтін торлы сүзгі орналасқан. Жанармай багына отынды (АИ 92 бензині) қажетті деңгейге дейін құйыңыз. Жанармайды бакқа құйғыш арқылы немесе ұзартылған қылтасы бар арнайы канистрден құю керек (10-сурет). Жанармайды үстеп құйғаннан кейін бензин багының қақпағын жақсылап бұраңыз.

Отын деңгейінің бергішімен жанармай багындағы отын деңгейін бақылауға бо.



- 1 – торлы сүзгіш
- 2 – бактағы жанармай деңгейінің көрсеткіш
- 3 – жанармай багының қақпағы

9-сурет

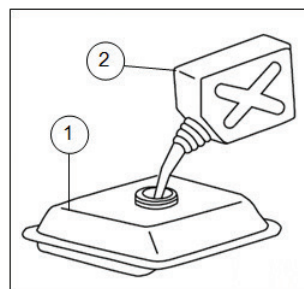

- 1 – жанармай багы
- 2 – канистр

10-сурет

**Назар аударыңыз!** Жанармайды үстеп құюды от көздерінен алыс, жақсы желдетілетін жерлерде жүзеге асырыңыз. Жанармайды үстеп құю кезінде темекі шекпеңіз. Жанармайды төгіп алмай, абайлап толтыруға тырысыңыз. Төгілген отынды дереу сүртіңіз. Бензин буы немесе тамшылар жануы мүмкін. Қозғалтқышты іске қоспас бұрын жабдықтың құрғатылғанына көз жеткізіңіз. Жанармай багына лас кірмейтініне көз жеткізіңіз.

### 6.3. Ауа сүзгісін тексеру

Ауа сүзгісі қозғалтқыштың бұзылуына әкелу мүмкін ауадағы шаңдардың және лас қоспалардың генератор қозғалтқышына түсуіне кедергі келтіреді. Ластанған ауа сүзгісі тиісінше карбюраторға ауаны беруге кедергі келтіреді.

Ауа сүзгісінің сүзгі элементін тексеріңіз (ысқыш) техникалық қызмет көрсету ережесіне сәйкес (8.1-тармақ) оның жұмыс істеп тұрғанына және жұмыс күйінде екеніне (зақымдану жоқ және таза) көз жеткізіңіз.

Ауа сүзгісін тазалау үшін «Ауа сүзгісіне қызмет көрсету» ережесінің 9.3-тармағын қар.

**Назар аударыңыз!** Ауа сүзгісі болмаса, генератор қозғалтқышын іске қосуға тыйым салынады. Бұл қозғалтқыштың мерзімінен бұрын тозуына әкеліп соғады.

### 6.4. Электр станциясын жерге тұйықтау

Назар аударыңыз! Электр станциясын жерге тұйықтамай пайдалануға қатаң тыйым салынады.

Электр станциясын іске қоспас бұрын, электр тоғының соғуын болдырмау үшін оны жерге тұйықтаңыз. Ол үшін қимасы кемінде  $4 \text{ мм}^2$  болатын электр кабелінің көмегімен сыртқы жерге тұйықтау көзі бар электр станциясының жақтауында жерге тұйықтау клеммаларын қосыңыз (11-сурет).

Сыртқы жерге тұйықтау көзі ретінде электр қауіпсіздігі талаптарына сәйкес келетін жерге тұйықтау контурына, не болмаса жерге тұйықтау контурына қосылған жерге тұйықтау шинасын пайдалану қажет.

Жерге тұйықтаудың дайын контуры болмаған жағдайда, жерге 1.5 – 2 метр тереңдікке соғылған арматуралық шыбықшаны пайдалануға болады.

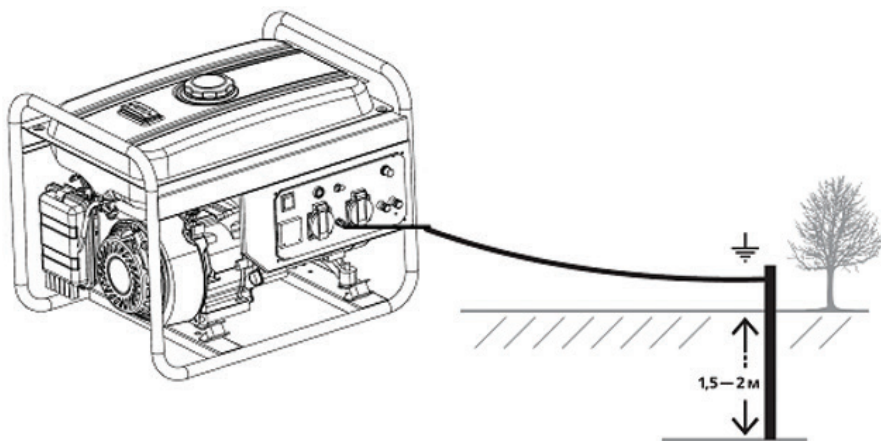

11-сурет

## 6.5. Газ шығаратын жүйе

Назар аударыңыз! Жұмыс кезінде бензин электр станциясы пайдаланылған газдарды шығарады, олардың жиналуы адамдар мен жануарлар үшін қауіпті.

Адамдар немесе жануарлар бар жабық орын-жайларда электр станциясы жұмыс істеген кезде пайдаланылған газдарды электр станциясынан сыртқа қарай бұрып шығару қажет. Ол үшін арнайы газ шығарғыш термотұрақты арналар қолданылады.

Пайдаланылған газдарды электр станциясынан сыртқа қарай бұрып шығару бойынша жұмыстарды желдету және газды бұрып шығару жүйелерінің мамандандырылған монтаждау ұйымдары орындайды.

## 6.6. Аккумулятор батареясын дайындау (тек электр стартері бар модельдер үшін)

Электр стартерімен жабдықталған электр станциясымен бірге жинақта аккумулятор батареясы жеткізіледі.

**Назар аударыңыз!** Аккумулятор батареясымен жұмыс істегенде абай болыңыз. Аккумулятор батареясының құрамында электролит бар. Егер электролит теріге немесе көзге тисе, зақымдалған жерлерді дереу ағын сумен жуыңыз және дәрігерге жүгініңіз.

Аккумулятор батареясын қосу үшін электр станциясынан келетін батарея сымдарының клеммаларына қосылу керек. Қызыл ұшы бар сымды аккумулятордың оң клеммасына, қара ұшы бар сымды – минус клеммасына қосу керек.

Электр станциясы жұмыс істеп тұрған кезде аккумулятор батареясы генератор желісінен автоматты түрде қуат алады.

## 6.7. Қозғалтқышты сынау

Электр станциясының ұзақ мерзімді және сенімді жұмысы үшін Сізге қозғалтқышты сынауды жүргізуді ұсынамыз. Алғаш іске қосу кезінде электр станциясын артық жүктемеңіз, номиналдан 20-40% жүктемемен кемінде 4 сағат жұмыс жасауына мүмкіндік беріңіз. Алғышқыдан 20 мотосағаттық жұмыстан кейін мотор майын ауыстырыңыз.

## 7. ЭЛЕКТР СТАНЦИЯСЫН ІСКЕ ҚОСУ ЖӘНЕ ТОҚТАТУ

### 7.1. Электр станциясын іске қосу

ЭЛЕКТР СТАНЦИЯСЫН ІСКЕ ҚОСПАС БҰРЫН:

Тегіс құрғақ бетке электр станциясын орнатыңыз

Электр станциясынан барлық электр тұтынушыларын ажыратыңыз

Электр станциясының жерге тұйықталуын тексеріңіз

Мотор майының деңгейін тексеріңіз

Ауа сүзгісін тексеріңіз

Бақтағы отын деңгейін тексеріңіз

Электр станциясын іске қосу үшін:

1. Отын кранын ашыңыз («Ашық» немесе «ON» күйі) (12-сурет)

2. Салқын қозғалтқышты іске қосқан кезде ауа қалқасының жетек иінтірегін «Жабық» күйіне ауыстырыңыз (12-сурет).

**Назар аударыңыз!!** Егер қозғалтқыш қызса, онда ауа қалқасын жабудың керегі жоқ.

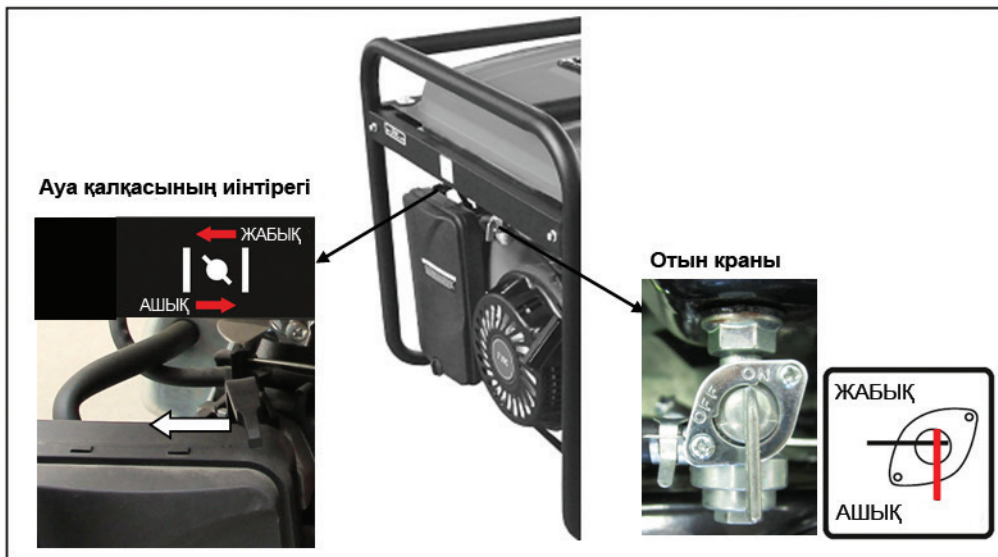

12-сурет

3. Оталдыру сәндіргішін «Қосу» күйіне қойыңыз

### Электрлік стартері жоқ модельдер



13-сурет

### Электрлік стартері бар модельдер



14-сурет

4. Электр стартері бар генераторды іске қосу үшін оталдыру кілтін «СТАРТ» күйіне бұраңыз (14-сурет) және генератор іске қосылғанша кілтті осы күйде, бірақ 5 секундтан артық емес ұстап тұрыңыз. Генератор іске қосылғаннан кейін кілтті жіберу керек.

ҚОЛ стартері бар генераторларды іске қосу үшін қол стартердің тұтқышын сезерліктей қарсылық пайда болғанша баяу тартыңыз (15-сурет), содан кейін тұтқышты кенеттен өзіңізге қарай тартыңыз да, босатпай оны бастапқы күйіне келтіріңіз. Егер қозғалтқыш іске қосылмаса, қозғалтқыш іске қосылмайынша әрекетті тағы да қайталаңыз.

**Назар аударыңыз!** Стартер тұтқышының электр станциясының корпусына соғуына жол бермеңіз. Оны баяу бастапқы күйіне келтіріңіз.

Назар аударыңыз! Стартер сымын ұзына бойы тартпаңыз, бұл қол стартерінің сынуына әкелу мүмкін.

5. Қозғалтқыш қызғаннан кейін, ауа қалқасының тұтқышын «Ашық» күйге баяу ауыстырыңыз (16-сурет). Қозғалтқыш қызған кезде қайта іске қосылғанда, ауа қалқасын қолданудың керегі жоқ.

6. Тізбектерді үзгішті «ҚОСУ» күйіне қойыңыз және электр станциясына жүктемені (тұтынушылар) қосыңыз.

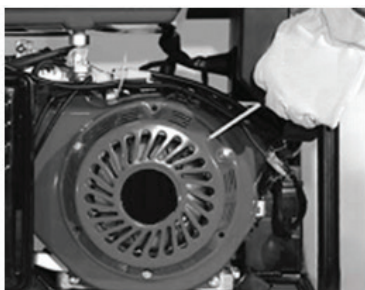

15-сурет



16-сурет



## 7.2. Электр станциясын тоқтату

1. Қозғалтқыштың сөндіргішін «Сөнд.» күйіне ауыстырыңыз
2. Отын кранын жабыңыз («OFF» күйі) (12-сурет)
3. Тізбектерді үзгішті «СӨНД.» күйіне қойыңыз
4. Электр станциясынан тұтынушыларды ажыратыңыз

## 8. ПАЙДАЛАНУ

Электр станциясын іске қосып, қыздырғаннан кейін вольтметрдің көрсеткіштерін тексеріңіз. Ауыспалы тоқтың мәндері  $230\text{В} \pm 5\%$  электр станциясының жұмыс кернеуі болып табылады. Электр станциясына электр құрылғыларын қосуға болады.

Қоспас бұрын электр құрылғыларының ақаусыз және сөндірулі, ал аспаптағы желілік кабель ашалары электр станциясының розеткаларымен сәйкес келетіндігіне екеніне көз жеткізіңіз. Аспаптарды ең қуаттыдан бастап бірінен кейін бірін қосыңыз.

Егер бірнеше электр құрылғылары қолданылса, онда оларды «үшайыр» арқылы қосуға болады, бірақ бұл ретте электр құрылғыларының жиынтықты қуаты электр станциясының номиналды қуатынан аспауы керектігін ескеру қажет.

Кез келген розетка немесе жалғағыш үшін көрсетілген номиналды тоқ күшінен аспаңыз.

Электр станциясының тоғының және қуатының максималды көрсеткіштері технкалық сипаттамаларда (2-кесте) көрсетілген.

Электр станция құрылғысына өзгерістер енгізбеңіз және электр станциясын мақсатына сай емес қолданбаңыз. Электр станциясын қолдану кезінде тыйым салынады:

- электр станцияларын параллельді қосу.
- газ шығару құбырын ұзарту.

Егер электр станциясынан тұтынушыларға электрлік кабельдердің ұзындығын арттыру қажет болса, электрлік кабельдің ұзындығы бойынша келесі шектеулерді сақтаңыз:

- электрлік кабельдің ұзындығы  $1.5 \text{ мм}^2$  қимасы бар кабель үшін 60 м артық емес және  $2.5 \text{ мм}^2$  қимасы бар кабель үшін 100 м артық емес.

Электр станциясы жұмыс істеп тұрған кезде автоматты тізбекті үзгіш тізбекті ажыратып жіберу мүмкін. Бұл жалғанған құрылғыда ақау бар екенін, не болмаса электр станциясының шамадан тыс жүктелгенін білдіреді. Электр станциясын тоқтатыңыз және электр құрылғыны тексеріңіз. Егер сіз электр құрылғыларынан зақымдануды таппасаңыз, электр станциясын іске қосу процедурасын басынан бастап қайталаңыз.

### **Назар аударыңыз!**

Іске қосу тоқтары номиналды мәннен 2-5 есеге жоғары. Қоспас бұрын электр станцияға түсетін жүктемені есепке алыңыз. Электр құрылғыларының жалпы тұтынылатын қуаты электр станциясының номиналды қуатынан аспауы керек.

### **Назар аударыңыз!**

Үшфазалық электр құрылғыларын бірфазалық электр станциясына қоспаңыз. Номиналды қуаттан жоғары жүктемені салмаңыз.

### **Назар аударыңыз!**

Жабдықта ақау болған кезде электр тоғының соғуын болдырмау үшін электр станциясы жерге тұйықталу керек.

Резервтік электр энергиясын беру үшін электр станциясын электр желісіне қосуды білікті электрик жүргізу керек және бұл электр жабдығымен жұмыс істеу кезінде қауіпсіздік ережелеріне және шараларына сәйкес келу керек.

Электр станциясына қажетті тұтынушылар желісі қосылғанына көз жеткізіңіз. Бұрын пайдаланылмаған желілерді ескертусіз қосу электр тоғының соғуына әкелу мүмкін.

Негізгі қуатты бермес бұрын электр станциясы тоқтатылу керек. Осы тармақты орындамау электр станциясының істен шығуына немесе тұтынушылардың электр желісінің жаныуына әкелу мүмкін.

## **8.1. Кернеу 230В (ауыспалы тоқ)**

220 В кернеулі электр тұтынушыларын электр станциясына қосу үшін 230 В ауыспалы тоқ розеткаларын пайдалану керек. Бір мезгілде барлық розеткаларға қосылуға болады. Барлық розеткадағы жалпы тұтынылатын қуат электр станциясының номиналды қуатынан аспауы керек. 230 В розеткалармен жұмыс істеу үшін қажет:

1. Электр құрылғылары электр станциясының розеткаларына қосылмағанына көз жеткізіңіз;
2. Тізбек үзгішін «Қосу» күйіне ауыстырыңыз;
3. Электр станциясының қозғалтқышын іске қосыңыз және вольтметр тілшесінің 230 В көрсететіндігіне көз жеткізіңіз;
4. Электр станциясына қосылатын электр жабдығының сөндірулі күйде екеніне көз жеткізіңіз, содан кейін ғана ашаны электр станциясының розеткасына салыңыз.

## **8.2. Кернеу 12В (тұрақты тоқ)**

Тұрақты тоқтың клеммалары тек автомобильді 12-вольтті аккумулятор батареяларын қуаттау үшін қолданылу мүмкін.

Бірмезгілде тұрақты (12В) және ауыспалы (230В) тоқтың тұтынушыларын қосуға тыйым салынады.

**Назар аударыңыз!** Электр станциясының тұрақты тоқ шығысын шамадан тыс жүктемеңіз, бұл электр станциясының бұзылуына әкелу мүмкін.

Аккумулятор батареяларын қуаттау кезінде келесі ережелерді сақтаңыз:

1. Аккумулятор батареяларының кернеуі 12 В аспауы керек.
  2. Қуаттау кабельдерін алдымен электр станциясының тұрақты тоқ клеммаларына, содан кейін аккумулятор батареяларының клеммаларына қосыңыз.
  3. Қуаттау кабельдерін машинада орнатылған аккумуляторға қоспас бұрын, алдымен аккумулятордан штаттық минус сымын ажыратыңыз. Бұл ықтималды қысқа тұйықталудан және ұшқындардан сақтайды.
  4. Автомобильдің қозғалтқышын аккумулятор батареясына қосылған электр станциясынан іске қосуға тырыспаңыз. Бұл электр станцияның бұзылуына әкелу мүмкін.
  5. Аккумулятор батареясына қосылған кезде қуаттау кабельдерінің полярлығын шатастырып алмаңыз, бұл электр станциясының немесе аккумулятор батареясының қатты бұзылуына әкелу мүмкін. Электр станциясының қызыл клеммасына аккумулятордың оң түйінін (+), ал қарасына – теріс түйінін (-) қосыңыз
- Қуаттау уақыты аккумулятордың түріне, қуатсыздану дәрежесіне және көнелігіне байланысты байланысты.

Қуаттау үшін сымдарды ажырату

1. Қозғалтқышты тоқтатыңыз
2. Аккумулятордың теріс түйінінен минус сымын ажыратыңыз.
3. Аккумулятордың оң түйінінен плюс сымын ажыратыңыз.
4. Электр станциясының тұрақты тоқ клеммасынан сымды ажыратыңыз.

### 8.3. Жүктеменің қуатын есептеу

Жүктеме қуаты электр станциясымен жұмыс істеудің негізгі параметрлерінің бірі болып табылады. Жүктеме қуатын анықтау үшін барлық қосылатын электр құрылғыларының жалпы қуатын анықтау қажет, бұл ретте электр станциясының қуаты бір уақытта қосылған барлық электр құрылғыларының қуаттының жиынтығынан 20-25%-ға асу керек екенін ескеру қажет. Егер жүктеме қуаты номиналды қуаттың 80%-нан аспаса, электр станциясы өнімдірек және ұзағырақ жұмыс істейтін болады.

Жүктеме қуатын дұрыс есептемегенде, сіз электр станциясының шамадан тыс жүктелуіне, отынның көп шығынына, шекті режимдерде жұмыс жасағандықтан пайдалану мерзімінің төмендеуіне тап боласыз.

Барлық қосылатын электр құрылғылары резистивті (омдық) және индуктивті (реактивті) болып бөлінеді. Резистивті (омдық) электр қозғалтқышы жоқ, әдетте жылу шығаратын аспаптар жатады: жылытқыштар, телевизорлар, қыздыру шамдары, су жылытқыштар, плиталар. Мұндай аспаптар үшін қуатты есептеу қарапайым келеді, тұтынылатын қуат мөлшері электр станциясы өндіретін номиналды қуаттан аспауы керек.

Электр энергиясын индуктивті (реактивті) тұтынушыларға электр қозғалтқышы бар аспаптар жатады: компрессорлар, кондиционерлер, сорғылар, тоңазытқыштар және т.б. Іске қосу кезінде электр құрылғысының іске қосу (шыңдық) қуаты номиналды қуаттан бірнеше есе қысқамерзімді болады.

Электр құрылғыларының іске қосу және номиналды қуат кестесін тек анықтамалық ақпарат ретінде ғана пайдалануға болады, нақты қуат мәні электр құрылғыда көрсетілген.

### Электр құрылғыларының іске қосу және номиналды қуат кестесі

3-кесте

Тұтынушы	Іске қосу тоғының коэффициенті	Іске қосу қуаты (шыңдық)	Номиналды қуат (жұмыс)
Телевизор	1	-	100-500
DVD/CD/Муз. Центр	1	-	100-250
Қысқа толқынды пеш	2	2000	750-1000
Тоңазытқыш	3	1800	600-700
Шаңсорғыш	1,2	1700	1400
Кір жуу машинасы	3,5	3500	1000
Кондиционер	3,5	5000	1750
Кофеқайнатқыш	1	-	900-1100
Сужылытқыш	1	-	2000-4000
Үтік	1	-	1200
Жылытқыш	1,2	-	2000
Қыздыру шамы	1	-	75-90
Электрлік триммер	2	1500	800
Электр ара	2	3500	1800
Шырайналма ара	2	3000	1500
Дөңбекті ара	2	2400	1600
БАМ	2	2000	1000
Тескіш	3	2800	800-1100
Бұрғы	3	1500	500-800
Компрессор (>1 л.с.)	3	4500	1400-1800
Компрессор (1 л.с.)	3	6000	2000
Батпалы сорап	5	5000	800-1000
Бетон араластырғыш	3,5	3500	1000

### Назар аударыңыз!

Номиналды қуатты электр құрылғысындағы өндірушінің ақпараттық жапсыр-

масы арқылы анықтауға немесе электр құрылғысын пайдалану бойынша нұсқаулығындағы техникалық сипаттамалармен танысуға болады.

### Жүктеменің қуатын есептеу

Барлық резистивті (омдық) тұтынушылар үшін электр станциясының оңтайлы жүктемесін есептеу үшін электр құралының номиналды қуатына 10% қосу арқылы барлық қосылатын электр құрылғыларының қуатын қосыңыз. Электр станциясына түсетін жүктемеден алынған есеп электр станциясы өндіретін номиналды қуаттан аспауы тиіс.

Индуктивті (реактивті) электр энергиясын тұтынушылардың жүктемесін есептеу үшін әрбір қосылатын құрылғыға арналған номиналды қуат және іске қосу тоғының көбейтіндісін ескеру қажет. Электр станциясына түсетін жүктемеден алынған есеп электр станциясы өндіретін номиналды қуаттан аспауы тиіс.

Резистивті және индуктивті тұтынушылар үшін оңтайлы жүктеме қуатын шамамен жиынтықта есептеу үшін келесі формуланы қолдануға болады:

$$X_1 \times 1,1 + (X_2 \times \text{П.Т.}) + \dots = \dots \leq \text{Электр станциясының қуаты}$$

Мұндағы,

$X_1$  – барлық резистивті (омдық) тұтынушылар;

$X_2$  – әрбір индуктивті тұтынушы;...

П.Т. – іске қосу тоғының коэффициенті.

Назар аударыңыз!

Қуатты қате есептеу және үнемі жүктеу электр станциясының тез істен шығуына және пайдалану мерзімінің қысқаруына себепші болу мүмкін.

## 9. ТЕХНИКАЛЫҚ ҚЫЗМЕТ КӨРСЕТУ

Уақтылы техникалық қызмет көрсету және реттеу электр станциясын ең жақсы жұмыс күйінде ұстауға мүмкіндік береді және оның ұзақ қызмет ету мерзімін қамтамасыз етеді. Техникалық қызмет көрсету регламентіне сәйкес техникалық қызмет көрсетуді орындаңыз.

**Назар аударыңыз!** Кез келген техникалық қызмет көрсетуді орындамас бұрын қозғалтқышты сөндіріңіз. Қозғалтқыштың жұмыс жасауы керек болса, жұмыс орнының жақсы желдетілетіне көз жеткізіңіз. Қозғалтқыш жұмыс жасап тұрған кездегі пайдаланылған газдарда улы көміртегі тотығы және басқа зиянды химиялық заттар болады.

**Назар аударыңыз!** Электр станциясының қозғалтқышы, басқыш және қозғалтқыштың басқа компоненттері жұмыс жасаған кезде қатты қызады. Күйіп қалмас үшін қозғалтқыш тоқтағаннан кейін оларға бірден қолды тигізбеңіз, олар

суығанша біраз уақыт күте тұрыңыз, содан кейін ғана техникалық қызмет көрсетуді бастаңыз.

**Назар аударыңыз!** Түпнұсқа қосалқы бөлшектерді пайдаланыңыз. Бұрынғы немесе түпнұсқа емес қосалқы бөлшектерді орнату электр станциясын зақымдау мүмкін.

Электр станциясына техникалық қызмет көрсету, түпнұсқа емес қосалқы бөлшектерді пайдалану, авторизацияланбаған мамандармен қызмет көрсетудің немесе жөндеудің салдарынан болған зақымдану бойынша регламенттік жұмыстар орындалмаған жағдайда техника өндірушісі жауапкершілікті алмайды.

### 9.1. Техникалық қызмет көрсету регламенті

4-кесте

Түйіндердегі операциялардың атауы		Қызмет көрсетудің мерзімділігі				
		Қозғалтқышты іске қоспас бұрын	Алғашқы 20 сағаттық жұмыстан соң немесе бірінші ай	3 ай сайын немесе әрбір 50 сағаттық жұмыстан соң	6 ай сайын немесе әрбір 100 сағаттық жұмыстан соң	Жыл сайын немесе әрбір 300 сағаттық жұмыстан соң
Мотор майы	Тексеру	○				
	Ауыстыру		○		○	
Ауа сүзгісі	Тексеру	○				
	Тазарту			○ (2)		
Оталдыру білтесі	Тазарту, реттеу				○	
Бұрандалы қосылыстарды тартудағы тығыздық	Тексеру	○				
Жанармай бағы және отын сүзгісі	Тексеру	○				
	Тазарту					○ (1)
Жану камерасы	Тазарту	Әрбір 300 мотосағатан кейін (1)				
Отынқұбыр	Тексеру	2 жыл сайы (қажетіне қарай ауыстыру) (1)				

(1) – егер Сізде тиісті құралдар және қажетті біліктілік болмаса, бұл операцияларды авторизацияланған дилерде орындау керек;

(2) – егер электр генераторы шаңды жағдайларда жұмыс жасайтын болса, ТҚ-ны жиі өткізіп отырыңыз.

## 9.2. Мотор майын ауыстыру

**Назар аударыңыз!** Қозғалтқыш майын ауыстырған кезде оны ағызу тез әрі толықтай тазартуды қамтамасыз ету үшін алдын ала қыздырылған қозғалтқышта орындалу керек.

Мотор майын ауыстыруды келесі кезекпен орындаңыз:

1. Ағызу тесігінен пайдаланылған майды ағызу үшін лайықты ыдысты қойыңыз;
2. Май құятын қылтаның тығынын бұраңыз (17-сурет);
3. Ағызу бұрандасын бұраңыз (18, 19 сурет);
4. Алдын ала дайындалған ыдысқа барлық мотор майын төгіңіз;
5. Тығыздамасы бар ағызу бұрандасын орнына бұраңыз;
6. Электр станциясын көлденең бетке қойыңыз және май құятын қылтаның жиегіне шейін өндірушімен ұсынылған жаңа мотор майын құйыңыз (20-сурет);
7. Мотор майының деңгейін тексеріңіз (6.1-тарм. қар.);
8. Май құятын қылтаның тығынын нығыздап жабыңыз.

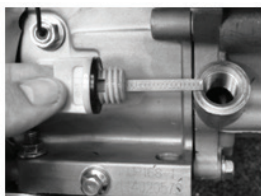

17-сурет

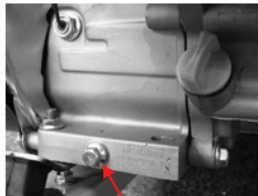

18-сурет

Ағызу бұрандасы

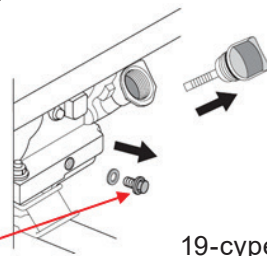

19-сурет



20-сурет

### Назар аударыңыз!

Пайдаланылған май қоршаған ортаны қорғаудың қолданыстағы ережелеріне сәйкес жойылу керек. Оны жерге төкпеңіз немесе тұрмыстық қалдықтармен бірге тастамаңыз.

Төгілген мотор майын дереу жинау керек.

### 9.3. Ауа сүзгісіне қызмет көрсету

Ластанған ауа сүзгісі карбюраторға баратын қажетті ауа ағынына кедергі келтіреді. Карбюратордың қалыпты жұмысын қамтамасыз ету үшін ауа сүзгісін үнемі тазалап отыру керек. Егер электр станциясы шаңы жоғары жерлерде жұмыс жасаса, ауа сүзгісіне қызмет көрсетудің аралықтарын қысқартыңыз.

Назар аударыңыз! Ауа сүзгісі жоқ электр станциясының қозғалтқышын іске қосуға тыйым салынады. Бұл қозғалтқыштың мерзімінен бұрын тозуына әкеледі.

Ауа сүзгісіне қызмет көрсетуді келесі кезекпен орындаңыз:

Қақпақты бекіткіш бұранданы бұрай отырып, ауа сүзгісінің қақпағын алып тастаңыз (21-сурет)

Сүзгілеуіш элементті шығарыңыз;

Сүзгілеуіш элементті сабын ерітіндісінде жуыңыз;

Сүзгілеуіш элементті таза мотор майымен сулаңыз;

Артық майды сығыңыз. Сүзгілеуіш элементті сығу кезінде бұрамаңыз, ол зақымдану мүмкін;

Ауа сүзгісін кері кезекпен жинаңыз.

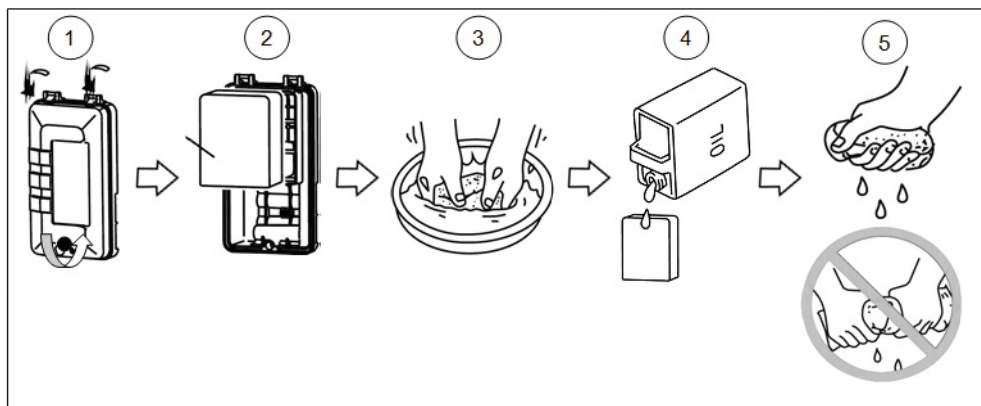

21-сурет

### 9.4. Оталдыру білтесіне қызмет көрсету

**Назар аударыңыз!** Қозғалтқыш жұмыс жасап тұрған кезде оталдыру білтесі жоғары температураға дейін қызады. Күйіп қалмас үшін оған қызмет көрсету кезінде айрықша сақ болу керек.

Оталдыру білтесінің күйін ауқын-ауқын тексеріп отырыңыз. Егер оталдыру білтесінің электроды ластанған болса, оны тазалаңыз. Егер тазартқаннан кейін оталдыру білтесі жұмыс жасамаса (қозғалтқыш іске қосылмайды немесе тоқтап жұмыс жасайды), оталдыру білтесін жаңасына ауыстырыңыз.



Оталдыру білтесіне қызмет көрсетуді келесі кезекпен орындаңыз:

Жоғары вольт сымының қақпақшасын білтеден алыңыз (22-сурет);

Оталдыру білтесін сағат тіліне қарсы майшам кілтінің және бұрауыштың көмегімен бұрап шығарыңыз;

Оталдыру білтесін қарап шығыңыз. Жарықшақтар немесе сызаттар болған жағдайда ауыстырыңыз. Ары қарай қолданған жағдайда металды қылшақпен тазартыңыз;

Электродтардың арасында саңылауды тексеріңіз. Ол 0.7-0.8 мм құрау керек. Қажет болған жағдайда саңылауды реттеңіз (23-сурет);

5. Қолдан тірелгенге шейін оталдыру білтесін сағат тілімен абайлап орнына келтіріңіз.

6. Бұрандасы бойынша оталдыру білтесін дұрыс орнатқаныңызға көз жеткізіп, майшам кілтімен оны нықтап тартыңыз;

7. Жоғары вольт сымының қақпақшасын шамға нықтап кигізіңіз.

**Назар аударыңыз!** Оталдыру білтесі нықтап тартылу керек. Тартылудың жеткіліксіз күшінде ол қызып кетуі және электр станциясын зақымдауы мүмкін.



22-сурет

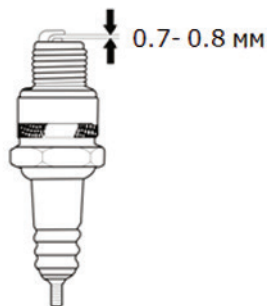

23-сурет

## 9.5. Отын тұндырғышын тазарту (бар болған жағдайда)

Тұндырғыш бензинді механикалық қоспалардан тазартады және жанармай бағында жиналған суды ұстап тұрады. Лас пен су отын тұндырғышында жиналады. Егер қозғалтқыш ұзақ уақыт бойы іске қосылмаса, отын тұндырғышын тазарту керек. Қажет болған жағдайда тығыздағыш сақинаны жаңасына ауыстырыңыз.

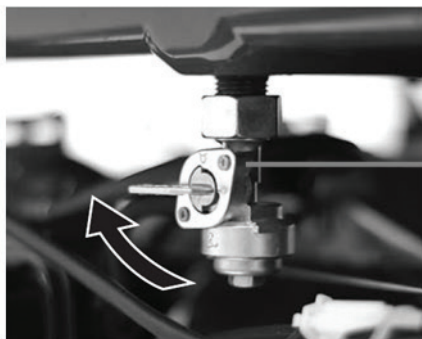

24-сурет

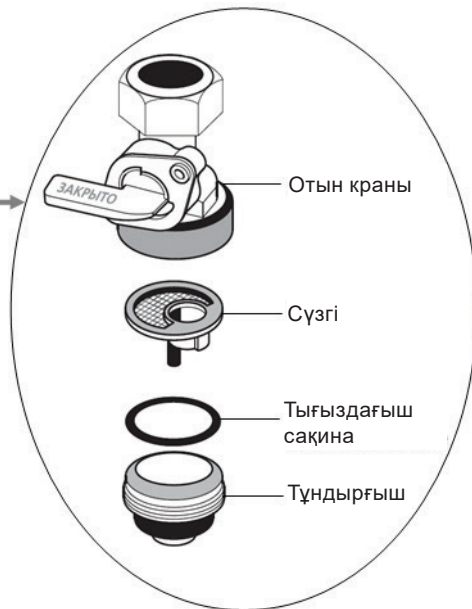

Отын тұндырғышын тазарту тәртібі:

- Отын қранын жабыңыз;
- Тұндырғышты бұрап алыңыз;
- Отын сүзгісін және тығыздағыш сақинаны алыңыз;
- Тұндырғыштың бөліктерін еріткіште немесе бензинде жуыңыз;
- Тұндырғыштың бөліктерін кептіріңіз және орнына орнатыңыз;
- Отын қранын ашыңыз;
- Тұндырғыш арқылы отынның шығу-шықпауын тексеріңіз.

## 10. ЫҚТИМАЛ АҚАУЛАР ЖӘНЕ ОЛАРДЫ ЖОЮ ӘДІСТЕРІ

Егер электр станциясының қозғалтқышы бірнеше әрекеттен кейін іске қосылмаса немесе розеткаларда кернеу болмаса, 5-кестеде келтірілген тексерістердің бір қатарын жүргізу қажет.

5-кесте

АҚАУЛЫҚ	СЕБЕБІ	ЖОЮ ӘДІСІ
ҚОЗҒАЛТҚЫШ ІСКЕ ҚОСЫЛМАЙДЫ	Қозғалтқыштың сөндіргіші «СӨНД» күйінде тұр	Қозғалтқыштың сөндіргішін «ҚОСУ» күйіне ауыстырыңыз
	Қозғалтқыштың қартерінде майдың төмен деңгейі	Қозғалтқыштың қартеріне майды максималды деңгейіне дейін құйыңыз
	Жанармай багында отын жеткіліксіз	Жанармай багына отынды құйыңыз
	Оталдыру білтесінің қақпақшасы тығыз қондырылмауы	Оталдыру білтесінің қақпақшасының қондырылуын тексеріңіз
	Оталдыру білтесі істен шықты/ластанды	Оталдыру білтесін бұрап алыңыз, оның күйін және саңылауды тексеріңіз. Оталдыру білтесінің саңылауын тазартыңыз және реттеңіз немесе оталдыру білтесін ауыстырыңыз
	Отын краны жабық («ЖАБЫҚ» күйі)	Отын кранын ашыңыз («АШЫҚ» күйі)
	Ауа қалқасы бұрыс күйде	Салқын қозғалтқышты іске қосқан кезде ауа қалқасы жабық болу керек
ҚОЗҒАЛТҚЫШЫ МАКСИМАЛДЫ АЙНАЛЫМҒА ЖЕТПЕЙДІ	Ауа сүзгіші ластанған	Ауа сүзгіші тазартыңыз
	Оталдыру білтесіндегі қақпақшаның тығыз қондырылмауы	Оталдыру білтесіндегі қақпақшаның қондырылуын тексеріңіз
	Сапасыз отын, жанармай багына су тиген	Отынды жаңалауына ауыстырыңыз. Отын кранының тұндырғышын жуыңыз, отынның қалдығыны карбюратордан төгіңіз.

ҚОЗҒАЛТҚЫШ ЖҰМЫС ЖАСАЙДЫ, БІРАҚ ЭЛЕКТР СТАНЦИЯСЫНЫҢ РОЗЕТКАЛАРЫНДА КЕРНЕУ ЖОҚ	Тізбектер үзгіші сөндірулі	Тізбектер үзгішін «ҚОСУ» күйіне ауыстырыңыз
	АС тізбектер сақтандырғышы іске қосылған	АС тізбектер сақтандырғышының күйін тексеріңіз. Егер үзгіш электр станциясының жұмысы кезінде сөнсе, электр станциясына қосылған жүктемені тексеріңіз (ол қуат бойынша электр станциясының номиналды қуатынан аспауы керек). Сақтандырғышты қосыңыз.
	Электр тұтынушыда ақау бар. Қуат электр кабелі тұтынушыдан (ұзартқыштан) ажыраған	Электр тұтынушының, электр кабелінің күйін тексеріңіз
ЭЛЕКТР СТАНЦИЯСЫ ҚЫЗЫП КЕТЕДІ	Электр станциясы шамадан тыс жүктелген	Электр станциясынан тұтынушылардың бір бөлігін ажыратыңыз
	Ауа сүзгісі ластанған	Ауа сүзгісін тазартыңыз
	Электр станциясының қозғалтқышын салқындату бүйірі ластанған	Электр станциясының қозғалтқышын салқындату бүйірі сығылған ауамен тазартыңыз
	Қоршаған ортаның температурасы +40°С-тан жоғары	Электр станциясын тоқтатып, электр станциясының жұмысына ыңғайлы температураны күту. Электр станциясын қалпына келтіру үшін ұзартылған аралықтармен жұмыс істеу

## 11. ТАСЫМАЛДАУ ЖӘНЕ САҚТАУ

### Тасымалдау

Электр станциясын тасымалдау кезінде оталдыру кілтін «СӨНД.» күйіне қойыңыз, жанармай бағынан отынды төгіп тастаңыз және отын қранын жабыңыз. Аккумулятордан минуттық байланыс сымын ажыратыңыз.

Тасымалдау кезінде электр станциясын көлденең күйде ұстап тұрыңыз. Электр станциясын көлік құралына бекітіңіз. Электр станциясын тек суық қозғалтқышпен ғана тасымалдау керек.

Электр станциясын құлатпаңыз және оған ауыр заттарды қоймаңыз.

Электр станциясын бірегей қаптамада тасымалдау ұсынылады.

### Ұзақ сақтау

Электр станциясын ұзақ уақытқа сақтауға қойған кезде орын-жайда артық ылғалдың және шаңның жоқ екеніне көз жеткізіңіз.

Карбюратордан лайықты ыдысқа отынның қалдығын ағызыңыз  
Пайдаланылған мотор майын жаңасына ауыстырыңыз

Оталдыру білтесін бұраңыз және цилиндрге 20-30 грамм таза мотор майын құйыңыз. Қозғалтқыштың иінділігін қол стартердің көмегімен цилиндр бойымен майдың біркелкі таралуы үшін бірнеше айналымға бұраңыз. Оталдыру білтесін орнына қойыңыз және нықтап бұраңыз

Қол стартердің тұтқышынан кедергіні сезбейінше ақырын тартыңыз. Сол сәтте піспек жоғарғы күйде, кіріс және шығыс қақпақшалары жабық болады. Осы күйде қозғалтқыштың бөліктері жемірілуден максималды қорғалған

Электр станциясын аэрозольден жасалған силиконды майлағышпен өңдеңіз – бұл электр станциясының сыртқы бөліктерін қосымша жемірілуден және шаңнаң қорғайды

Электр станциясын салыстырмалы ылғалдылығы 80%-дан артық емес (плюс 25°C температурада) жақсы желдетілетін, жылытылатын орын-жайда сақтаңыз

Электр станциясына шаңның кіруін алдын алу үшін оны бірегей қаптамада сақтау ұсынылады

### **Назар аударыңыз!**

Бензинді жанғыш заттарды сақтауға арналған бітеу жабық ыдыстарда сақтаңыз. Ұзақ сақтаған кезде пайда болған газдарды ыдыстан шығару қажет – олар жарылысқа қауіпті екенін есте сақтаңыз.

## **12. КӘДЕГЕ ЖАРАТУ**

Электр станциясын, бензинді және мотор майын тұрмыстық қоқыстармен бірге лақтырмаңыз. Электр станциясын, оның компоненттерін және жанар-жағармай материалдарын өнеркәсіптік қалдықтарды кәдеге жарату бойынша қолданыстағы ережелерге сәйкес кәдеге жаратыңыз.

## **13. ҚЫЗМЕТ МЕРЗІМІ**

Өнім тұрмыстық сыныпқа жатады. Қызмет мерзімі 5 жыл

## **14. ӨНДІРУШІ, ИМПОРТТАУШЫ ЖӘНЕ СЕРТИФИКАТ / ДЕКЛАРАЦИЯ ЖӘНЕ ӨНДІРІС КҮНІ ТУРАЛЫ МӘЛІМЕТТЕР**

Өндіруші, импорттаушы, ресми өкіл туралы деректер, сертификат немесе декларация туралы ақпарат, сондай-ақ өндірілген күні туралы ақпарат паспортқа №1 қосымшада орналасқан.

## 15. КЕПІЛДІК МІНДЕТТЕМЕЛЕРІ

Өнімнің кепілдік мерзімі тұтынушыға сатылған сәттен бастап 24 айды құрайды. Өнім мен компоненттердің қызмет ету мерзімін өндіруші белгілейді және паспортта көрсетілген.

Кепілдік мерзімі ішінде сатып алушы өндірістік ақаулардың салдары болған ақауларды тегін түзеуге құқылы. Кемшілігі анықталған жағдайда тауарды сараптау мен жөндеу тек авторизацияланған сервистік орталықтарда жүргізіледі, олардың өзекті тізімін <https://elitech-tools.ru/sections/service> сайтынан табуға болады

Кепілдік жөндеу сатып алу құжаты мен кепілдік талонын көрсетілгенде жүргізіледі, ол болмаған жағдайда - кепілдіктің басталу мерзімі өнім жасалған күннен бастап есептеледі.

Кепілдік бойынша ауыстырылатын бөлшектер шеберхананың меншігіне өтеді.

Кепілдік қызмет көрсету келесі кемшіліктер нәтижесінде пайда болған өнімдерге қолданылмайды:

өнімді пайдалану, сақтау және/немесе тасымалдау шарттары мен ережелерін бұзу, сондай-ақ өнімнің таңбалау тақтайшасы және/немесе сериялық нөмірі болмаған немесе ішінара болмаған немесе бүлінген кезде;

ақаулық белгілері бар өнімді пайдалану (шуы, дірілі жоғарылауы, қатты қызуы, біркелкі емес айналуы, қуатының жоғалуы, айналымның төмендеуі, қатты ұшқындауы, күйік иісі, өзіне тән емес газ шығуы)

механикалық зақымдану (жарықтар, жарықшақ, ойықтар, деформациялар және т. б.);

коррозиялық ортаның, жоғары температураның немесе металл бөліктерінің коррозиясы кезінде басқа сыртқы факторлардың әсерінен болатын зақым;

қатты ішкі немесе сыртқы ластанудан, бұйымға бөгде заттар мен сұйықтықтардың, материалдар мен заттардың түсуінен, желдеткіш арналардың (саңылаулардың), май арналарының бітелуінен, сондай-ақ қызып кетуден, дұрыс сақтамаудан, тиісті күтімнің болмауынан туындаған зақымданулардан туындаған зақымдар;

тірелетін, үйкелетін, берілісті бөлшектері мен материалдарының табиғи тозуы,

мотосағат есептегішінің жұмысына араласу немесе зақымдануы.

шамадан тыс жүктеме немесе қате қолдану. Өнімнің шамадан тыс жүктелуінің шартсыз белгілеріне мыналар жатады (бірақ олармен шектелмейді): түстерінің құбылуы, ротор мен статор сияқты түйісетін немесе кезектесетін бөлшектердің бір мезгілде істен шығуы, редуктор мен зәкірдің тегершігінің, трансформатордың бастапқы орамасы, бөлшектердің істен шығуы, бұйымның тораптарының немесе электр қозғалтқышының сымдарының жоғары температураның әсерінен, сондай-ақ өнімнің кестеде көрсетілген номиналдар электр желісі параметрлерінің шартына сай болмауынан деформациялануы немесе балқуы

ауыстырылатын құрылым бөлшектерінің істен шығуы (жұлдызшалар, шынжырлар, шиналар, саптамалар, дискілер, бұтақесу пышақтары, шөп шабатын

машиналар мен триммерлер, қармақ бауы мен триммер бастары, қорғаныс қаптамалары, аккумуляторлар, отын және ауа сүзгілері, белбеулер, аралау пышағы, жұлдызшалар, цангалар, дәнекерлеу ұштары, құбыршектер, тапаншалар және жоғары қысымды

жууға арналған саптамалар, кернеу және бекіту элементтері (болттар, сомындар, шентемірлер), ауа сүзгілері және т. б.), сондай-ақ тозудың осы түрлерінен туындаған бұйымның ақаулары;

поршень тобының істен шығуына әкеп соққан отын қоспасының құрамы мен сапасына қойылатын талаптарды сақтамау (поршень сақинасының жатуы және/немесе цилиндрдің ішкі бетінде және поршень бетінде сызаттар мен бұзушылықтардың болуы, шатун мен поршень саусағының тірек мойынтіректерінің бұзылуы немесе балқуы);

компрессорлар, 4 тактілі қозғалтқыштар қартеріндегі май мөлшерінің жеткіліксіздігі немесе май түрінің сәйкес келмеуі (шатунда, иінді білікте, тіпті май деңгейінің датчигі болған кезде де сызаттар мен бөгеттердің болуы);

Шығыс және тез тозатын бөлшектердің, ауыстырылатын құрылғылардың және компоненттердің істен шығуы (стартерлер, жетек берілістері, бағыттаушы роликтер, жетек белдіктері, дөңгелектер, резеңке амортизаторлар, тығыздағыштар, майлы тығыздағыштар, тежегіш таспа, қорғаныш қаптамалар, тұтандырғыш электродтар, термопаралар, іліністер, майлау, көмір щеткалары, жетекші жұлдызшалар, дәнекерлеу алауы (саптамалар, ұштар мен бағыттаушы арналар), діңгектер, жоғары қысымды жуу құралдарының клапандары және т. б.), сондай-ақ тозудың осы түрлерінен туындаған бұйымның ақаулары;

бекіткіштердің, пломбалардың, қорғаныш жапсырмалардың және т. б. оймакілтектерінің зақымдалуымен араласу.

Кепілдік қолданылмайды:

Құрылысына өзгерістер мен толықтырулар енгізілген өнімге;

Кәсіпкерлік қызмет үшін немесе кәсіптік, өнеркәсіптік мақсаттарда пайдаланылатын тұрмыстық мақсаттағы өнімдерге (пайдалану жөніндегі нұсқаулықтағы мақсатқа сәйкес);

Өнімнің профилактикалық және техникалық қызмет көрсетуге (майлау, жуу, тазалау, реттеу және т.б.)

Түпнұсқа болып табылмайтын керек-жарақтарды, ілеспе және қосалқы бөлшектерді пайдалану нәтижесінде пайда болған бұйымның ақауларына;





# КЕПІЛДІК ТАЛОНЫ

Өнімнің атауы: \_\_\_\_\_

Моделі: \_\_\_\_\_

Модель артикулі: \_\_\_\_\_

Шығарылған күні: \_\_\_\_\_

Сериялық нөмірі: \_\_\_\_\_

Сату күні: \_\_\_\_\_

Сауда ұйымының мері:

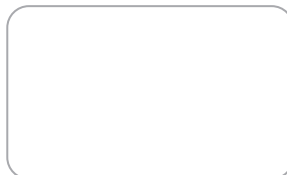

ҮЗБЕЛІ ТАЛОН № \_\_\_\_\_  
(қызмет көрсету орталығымен толтырылады)

Қабылдау күні \_\_\_\_\_

Қызмет көрсету орталығы \_\_\_\_\_

Тапсырыс-өкімдеме нөмірі \_\_\_\_\_

Берілген күні \_\_\_\_\_

Клиенттің қолы \_\_\_\_\_

Қызмет көрсету орталығының мері



ҮЗБЕЛІ ТАЛОН № \_\_\_\_\_  
(қызмет көрсету орталығымен толтырылады)

Қабылдау күні \_\_\_\_\_

Қызмет көрсету орталығы \_\_\_\_\_

Тапсырыс-өкімдеме нөмірі \_\_\_\_\_

Берілген күні \_\_\_\_\_

Клиенттің қолы \_\_\_\_\_

Қызмет көрсету орталығының мері



ҮЗБЕЛІ ТАЛОН № \_\_\_\_\_  
(қызмет көрсету орталығымен толтырылады)

Қабылдау күні \_\_\_\_\_

Қызмет көрсету орталығы \_\_\_\_\_

Тапсырыс-өкімдеме нөмірі \_\_\_\_\_

Берілген күні \_\_\_\_\_

Клиенттің қолы \_\_\_\_\_

Қызмет көрсету орталығының мері



## ՀԱՐԳԵԼԻ ԳՆՈՐԴ,

Շնորհակալություն ELITECH-ի արտադրանքը ընտրելու համար: Խորհուրդ ենք տալիս ուշադիր կարդալ այս անձնագիրը և ուշադիր հետևել սարքավորումների անվտանգության, շահագործման և պահպանման միջոցառումների վերաբերյալ ցուցումներին:

Անձնագրում պարունակվող տեղեկատվությունը հիմնված է անձնագրի թողարկման պահին առկա տեխնիկական բնութագրերի վրա:

Սույն անձնագիրը պարունակում է տեղեկատվություն, որն անհրաժեշտ և բավարար է ապրանքի հուսալի և անվտանգ շահագործման համար:

Արտադրանքի կատարելագործման ուղղությամբ մշտական աշխատանքի հետ կապված՝ արտադրողն իրավունք է վերապահում փոխել դրա կառուցվածքը, որը չի ազդում շահագործման հուսալիության և անվտանգության վրա՝ առանց լրացուցիչ ծանուցման:

## ԲՈՎԱՆԴԱԿՈՒԹՅՈՒՆ

1. Նպատակը.....	98
2. Տեխնիկական անվտանգության կանոններ .....	98
3. Էլեկտրակայանի կառուցվածքը .....	100
4. Կոմպլեկտավորում.....	102
5. Տեխնիկական բնութագրեր .....	103
6. Աշխատանքի նախապատրաստում.....	104
7. Էլեկտրակայանի գործարկում եվ դադարեցում.....	109
8. Շահագործում .....	111
9. Տեխնիկական սպասարկում.....	115
10. Հնարավոր անսարքություններ եվ դրանց վերացման մեթոդներ.....	121
11. Փոխադրում և պահպանում .....	122
12. Օտարում.....	123
13. Ծառայության ժամկետը .....	123
14. Տվյալներ արտադրողի, ներմուծողի և վկայականի / հայտարարագրի և արտադրության ամսաթվի մասին .....	124
15. Երաշխիքային պարտավորություններ .....	124

## 1. ՆՊԱՏԱԿԸ

Էլեկտրակայանը նախատեսված է որպես 220Վ լարման, 50Յց հաճախականությամբ փոփոխական միաֆազ հոսանքի էլեկտրաէներգիայի ինքնավար աղբյուր աշխատելու համար:

Էլեկտրակայանը կարող է շահագործվել հետևյալ պայմաններում:

- շրջակա օդի աշխատանքային ջերմաստիճանը  $-15^{\circ}\text{C}$ -ից  $+40^{\circ}\text{C}$  է;
- խոնավությունը՝ մինչև  $80\%$   $+25^{\circ}\text{C}$  ջերմաստիճանում;
- բարձրությունը ծովի մակերևույթից մինչև 1000 մ:

## 2. ՏԵԽՆԻԿԱԿԱՆ ԱՆՎՏԱՆԳՈՒԹՅԱՆ ԿԱՆՈՆՆԵՐ



Էլեկտրակայանը նախատեսված է անվտանգ և անխափան աշխատանքի համար, որպես ինքնավար էլեկտրամատակարարում, անվտանգության տեխնիկայի և շահագործման ձեռնարկի կանոնակարգերի պահպանմամբ: Նախքան էլեկտրակայանը շահագործելը, ուշադիր կարդացեք այս Անձնագիրը: Անվտանգության տեխնիկայի կանոնակարգերին և շահագործման ձեռնարկին չհետևելը, ինչպես նաև էլեկտրակայանի ոչ պատշաճ օգտագործումը կարող է հանգեցնել սարքավորումների վնասվածքների կամ կոտրվածքների:

Աշխատանքի ընթացքում էլեկտրակայանը պետք է տեղակայված լինի հարթ, հորիզոնական, չոր մակերեսի վրա: Թույլ մի տվեք էլեկտրակայանը թեքվածության վրա աշխատանք, դա կարող է վառելիքի արտահոսքի, այրման և շարժիչի տարրերի ոչ պատշաճ քսման պատճառ դառնալ: Էլեկտրակայանի տեղադրման վայրը պետք է պաշտպանված լինի տեղումներից և արևի ուղիղ ճառագայթներից: Արգելվում է աշխատել էլեկտրակայանի հետ թաց ձեռքերով և բաց տարածքում անձրևի կամ ձյան տեղումների ժամանակ: Չի թույլատրվում շահագործել էլեկտրակայան բաց ջրի, ջրավազանի, ոռոգման համակարգի մոտ կամ խոնավ հողի վրա: Էլեկտրակայանի առաջին և հետագա գործարկումների ժամանակ ստուգեք հողանցումը: Հողանցման բացակայությունը կարող է հանգեցնել էլեկտրական ցնցումների:

Երեխաները և կենդանիները պետք է մոտ լինեն էլեկտրակայանից ապահով հեռավորության վրա:

Արգելվում է աշխատանքային էլեկտրակայանը առանց հսկողության թողնել հասարակական վայրերում և կողմնակի անձանցից պարսպապատված տարածքում:

Որպեսզի կանխեք վնասվածքները, վառելիքի այրումը կամ սարքավորումների վնասումը, ամեն անգամ գործարկելուց առաջ ստուգեք էլեկտրակայանը վառելիքի և շարժիչի յուղի (վառելիքի և քսակյութերի) վնասման կամ արտահոսքի համար: Վառելիքի և քսակյութերի արտահոսքի դեպքում արգելվում է գործարկել էլեկտրակայանը մինչև արտահոսքի պատճառի վերացումը և վառելիքի և քսակյութերի մնացորդների ամբողջական վերացումը:

	<p>Արտանետվող գազերը պարունակում են թունավոր ածխածնի երկօքսիդ: Երբեք մի գործարկեք էլեկտրակայանը ոչ օդափոխվող տարածքում:</p> <p>Մի մոռացեք ապահովել անհրաժեշտ Օդափոխություն: Էլեկտրակայանի շահագործման ընթացքում վերահսկեք ներսի օդափոխությունը:</p>
	<p>Էլեկտրակայանի շահագործման ընթացքում խլացուցիչը շատ ուժեղ տաքանում է և որոշ ժամանակ մտում է տաք: Շարժիչը կանգնեցնելուց հետո մի դիպչեք խլացուցիչին, թույլ տվեք, որ այն որոշ ժամանակ սառչի:</p> <p>Շահագործման ընթացքում էլեկտրակայանը պետք է տեղակայված լինի շրջակա կառույցներից, պատերից, ցանկապատերից առնվազն 1 մետր հեռավորության վրա և կայանված տրանսպորտային միջոցներից, կցանքներից, ճամբարային վրաններից, տնակներից և այլ ոլորավառ օբյեկտներից առնվազն 5 մետր հեռավորության վրա: Դուք կարող եք էլեկտրակայանը դնել պահեստավորման համար միայն հովացված շարժիչով և բաքից թափված վառելիքով:</p>
	<p>Բենզինը որոշակի պայմաններում չափազանց ոլորավառ և պայթյունավտանգ նյութ է :</p> <p>Արգելվում է լիցքավորել էլեկտրակայանի վառելիքի բաքը, երբ շարժիչը աշխատում է:</p> <p>Էլեկտրակայանը պետք է լիցքավորվի լավ օդափոխվող տեղում, երբ շարժիչը կանգ է առնում և սառչում է:</p> <p>Լիցքավորելիս մի ծխեք և թույլ մի՛ տվեք կայծ և կրակ էլեկտրակայանի մոտ:</p> <p>Անմիջապես սրբեք թափված վառելիքը:</p> <p>Գեներատորի մոտ չպետք է լինեն ոլորավառ հեղուկներ կամ գազով տարաներ, բաց տարաներում վառելիք և այլ ոլորավառ նյութեր:</p>
	<p>Պահուստային էներգիայի մատակարարման համար էլեկտրակայանը շենքի էլեկտրական ցանցին միացնելը պետք է կատարվի որակավորված մասնագետների կողմից և պետք է համապատասխանի էլեկտրական սխեմաներում ընդունված բոլոր նշանակումներին: Միայն միացման դեպքում էլեկտրական հոսանքը էլեկտրակայանից կարող է փոխանցվել ըստ նշանակության չօգտագործվող գծերին: Նման փոխանցումը կարող է էլեկտրական ցնցում առաջացնել էլեկտրաէներգիայի մատակարարող ընկերության էլեկտրիկների կամ այլ մարդկանց կողմից, ովքեր կապ են ունեցել ցանցի հետ դրա անգործության ընթացքում:</p> <p>Մի՛ միացրեք էլեկտրակայանը արդյունաբերական էլեկտրամատակարարման գծերին:</p>
	<p>Էլեկտրակայանի սպասարկումը, որը կատարվել է ոչ պատշաճ կերպով, կամ շահագործման մեջ անսարքությունների ինքնուրույն վերացումը կարող է հանգեցնել լուրջ վնասվածքների, վառելիքի այրման, սարքավորումների կոտորման: Էլեկտրակայանի սպասարկման և վերանորոգման համար դիմեք լիազորված սպասարկման կենտրոն:</p>

### 3. ԷԼԵԿՏՐԱԿԱՅԱՆԻ ԿԱՌՈՒՅՎԱԾԸ

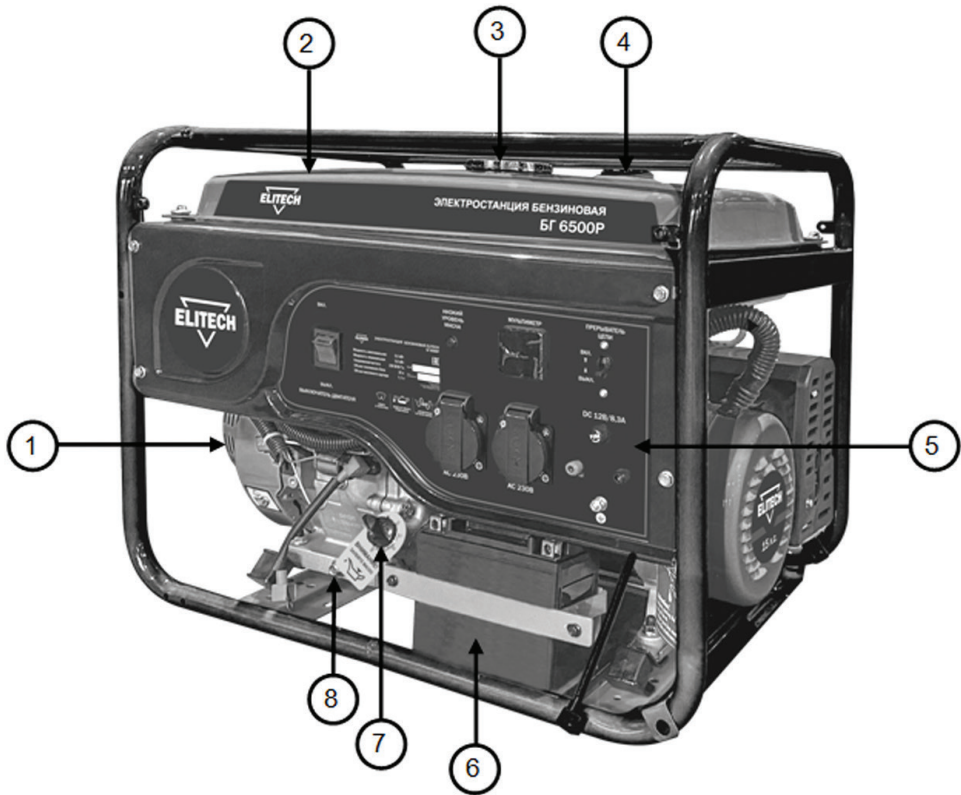

սկ. 1

- 1 - ձեռքի մեկնարկիչ
- 2 - վառելիքի բաք
- 3 - վառելիքի բաքի ծածկ
- 4 - վառելիքի մակարդակի չափիչ
- 5 - կառավարման վահանակ

- 6 - ակումուլյատորային մարտկոց (միայն Էլեկտրական մեկնարկով մոդելների համար)
- 7 - յուղի լցունման պարանոցի խցան
- 8 - յուղի արտահոսքի խցան

## Կառավարման վահանակ

### БГ 3500P

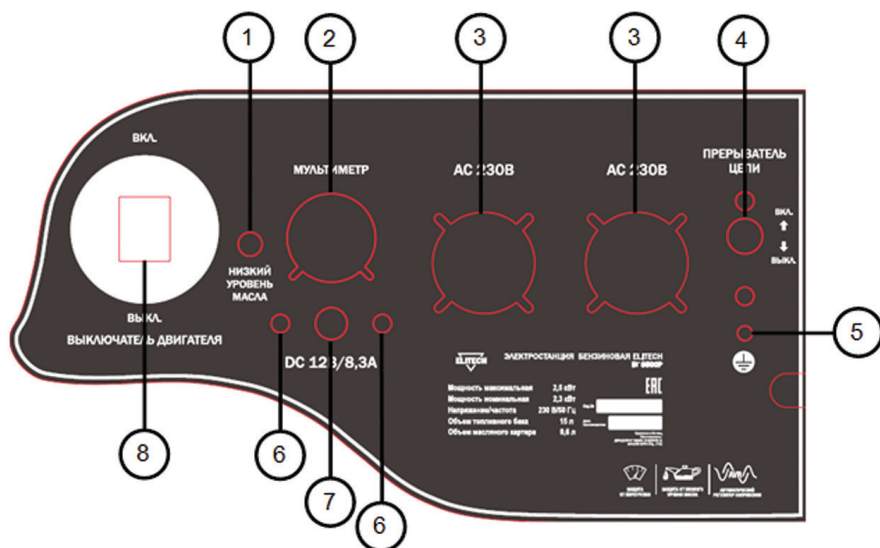

Աղ. 2

### БГ 6500P

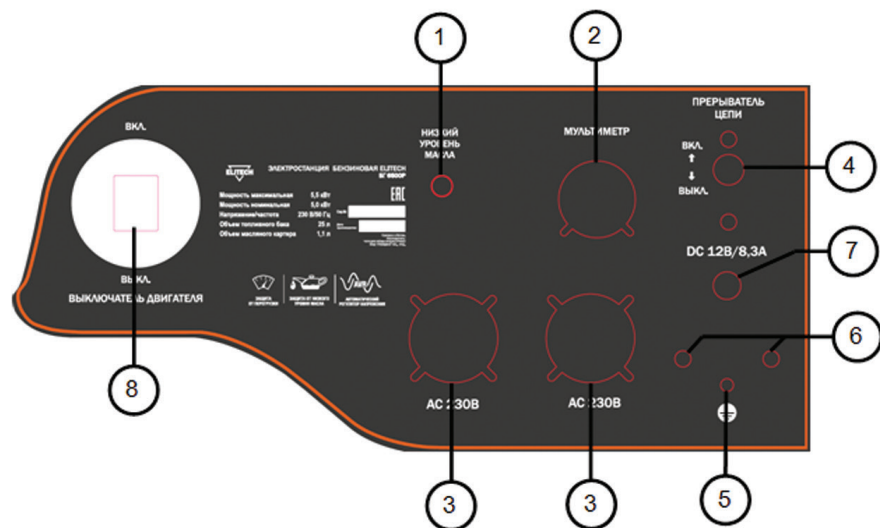

Աղ. 3

## БГ 8000Е

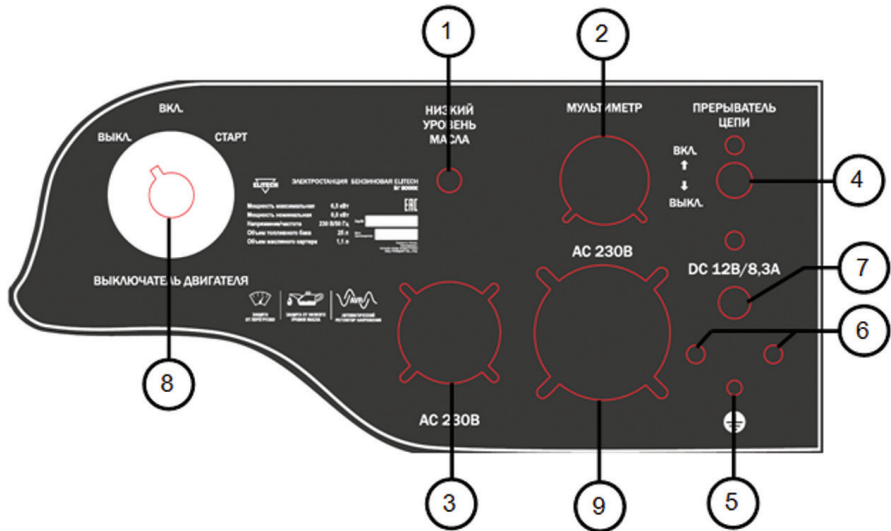

Նկ. 4

- 1 - յուղի ցածր մակարդակի ցուցիչ
- 2 - Մուլտիմետր
- 3 - վարդակ 230V / 16A
- 4 - AC շղթայի անջատիչ
- 5 - հողանցման կլեմա

- 6 - կլեմաներ 12V/8.3A
- 7 - 12V/8.3A շղթայի ապահովիչ
- 8 - շարժիչի անջատիչ 230V/32A
- 9 - վարդակ

Մուլտիմետր 2 (Նկ.1-3) ցուցադրում է 3 ցուցանիշ՝ ելքային լարում (Վ), հաճախականություն (Հց), մոտոժամ (ժ):

### 4. ԿՈՄՊԼԵԿՏԱՎՈՐՈՒՄ

Աղյուսակ 1

Ընտրանքներ/մոդելներ	БГ 3500P	БГ 6500P	БГ 8000Е
Էլեկտրակայան	1	1	1
Մետաղալարերի հավաքածու DC 12Վ/8.3 Ա	1	1	1
Պատառաքաղ 230Վ/16Ա	2	2	1
Պատառաքաղ 230Վ/32Ա	-	-	1
Ամրացվող ռետինե ոտքեր	4	4	4
Վերալիցքավորվող մարտկոց	-	-	1
Բոցավառման բանալի	-	-	1
Ապրանքի անձնագիր	1	1	1



## 5. ՏԵԽՆԻԿԱԿԱՆ ԲՆՈՒԹԱԳՐԵՐ

Աղյուսակ 2

ՊԱՐԱՄԵՏՐԵՐ / ՄՈԴԵԼՆԵՐ	ԲԳ 3500P	ԲԳ 6500P	ԲԳ 8000E
Առավելագույն հզորություն, կվտ	2,5	5,5	6,5
Նոմինալ հզորություն, կվտ	2,3	5	6
Ելքային լարում / հաճախականություն, Վ / Բց	230/50	230/50	230/50
Նոմինալ հոսանք, Ա	10	22	26
Մշտական հոսանքի ելք 12 Վ	կա	12B/8,3A	12B/8,3A
Վարդակների քանակը (220Վ/16Ա), հատ	2	2	1
Վարդակների քանակը (220B/32A), հատ	-	-	1
Ավտոմատ ճշգրտում AVR ելքային լարման	Կա	կա	կա
Գերբեռնվածության պաշտպանություն	կա	կա	կա
Վոլտմետր	կա	կա	կա
Հզորության գործոն, cosφ	1	1	1
Շարժիչի տեսակը	4-տակտային	4-տակտային	4-տակտային
Շարժիչի հզորությունը, ձ / հ	7	15	15
Շարժիչի ծավալը, սմ <sup>3</sup>	210	420	420
ԳԲՄ մեխանիզմ	OHV	OHV	OHV
Ցիլինդրների քանակը	1	1	1
Տրամագիծը / մխոցի ընթացքը, մմ	70x54	90x66	90x66
Շարժիչի սառեցում	օդային		
Յուղի կարտերի ծավալը, լ	0,6	1,1	1,1
Վառելիքի բաքի ծավալը, լ	15	25	25
Վառելիքի ծախսը, լ / Ժ	1,4	2,6	3,1
Վառելիքի տեսակը	Ոչ էթիլավորված բենզին ԱԻ-92		
Յուղի տեսակը	ամառային: SAE30(ո) ամեն սեզոնային: SAE 10W30(լ/վ) ձմեռային: SAE 5W30(սին)		
Կայծային մոմի տեսակը	F7TRC, NGK BPR7ES		
Ձեռքով մեկնարկ	կա	կա	կա
Էլեկտրաստարտ	ոչ	ոչ	կա
Պաշտպանություն յուղի ցածր մակարդակի դեպքում	կա	կա	կա
Ակումպլատոր	ոչ	ոչ	12Վ/17Ա <sub>չ</sub>
Վառելիքի մակարդակի ցուցիչ	կա	կա	կա
Պաշտպանության դաս	IP23	IP23	IP23
Շահագործման ջերմաստիճանը, °C	-5 մինչ +40	-5 մինչ +40	-5 մինչ +40
Մոլտիմետր	կան	կան	կան
Աղմուկի մակարդակը, դբ (Ա)	77	102	102
Ընդհանուր չափերը, մմ	605x450x470	700x560x570	700x560x570
Քաշը, կգ	44	77	83

## 6. ԱՇԽԱՏԱՆՔԻ ՆԱԽԱՊԱՏՐԱՍՏՈՒՄ

### ԱՌԱՋԻՆ ԳՈՐԾԱՐԿՈՒՄԻՑ ԱՌԱՋ

Հեռացրեք էլեկտրակայանը փաթեթավորման տուփից

Ստուգեք էլեկտրակայանի մեխանիկական վնասը

Առաջին գործարկման համար ձեզ հարկավոր է:

- բեռզին՝ ԱԻ-92-ից ոչ ցածր օկտանային թվով
- շարժիչի յուղ 4 հարվածային օդային հովացման շարժիչների համար
- ռետինե ձեռնոցներ և անվտանգության ակնոցներ
- հողային մետաղալար

### 6.1. Շարժիչի յուղ

**Ուշադրություն!** Էլեկտրակայանը տեղափոխելու համար շարժիչի բեռնախցիկից յուղը թափվել է: Առաջին անգամ օգտագործելուց առաջ առաջարկվող յուղը լցրեք շարժիչի կարտերի մեջ՝ տեխնիկական բնութագրերում նշված ծավալով:

**Ուշադրություն!** Արգելվում է էլեկտրակայանի շարժիչը գործարկել առանց յուղի կամ յուղի ցածր մակարդակի դեպքում: Էլեկտրակայանի շարժիչի յուղի մակարդակը պետք է ստուգվի յուրաքանչյուր գործարկումից առաջ կամ էլեկտրակայանի յուրաքանչյուր 8 ժամվա ընթացքում: Էլեկտրակայանի շարժիչի վրա տեղադրված յուղի ցածր մակարդակի սենսորը չի ազատում օգտագործողին շարժիչի յուղի մակարդակը վերահսկելու պատասխանատվությունից:

**Ուշադրություն!** Օգտագործեք միայն առաջարկվող մաքուր շարժիչի յուղը 4 հարվածային օդային հովացման շարժիչի համար:

Առաջարկվող շարժիչի յուղ:

Elitech 4T Ստանդարտ (SAE 30, հանքային) - ամառային

Elitech 4T Պրեմիում (SAE 10W 30, կիսասինթետիկ) - բոլոր սեզոնային

Elitech 4T Ուլտրա (SAE 5W 30, սինթետիկ) - ձմեռային

Ընտրեք համապատասխան մածուցիկությամբ յուղ այն տարածաշրջանում, որտեղ նախատեսվում է շահագործել էլեկտրակայանը, օդի միջին ջերմաստիճանի համար:

**SAE ապրանքանիշի մածուցիկության յուղերի տեսակները:**

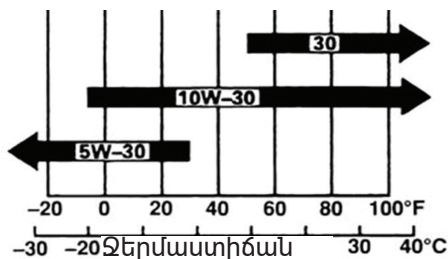

Այ. 5

**Ուշադրություն!** Արգելվում է խառնել տարբեր տեսակի յուղեր և յուղեր տարբեր արտադրողների կողմից:

Շարժիչի յուղի լիցքավորում շարժիչի կարտերում:

1. Տեղադրեք էլեկտրակայանը հարթ, հորիզոնական մակերեսի վրա
2. Պտուտակահանեք յուղի լցունիչի խցանը (նկ. 6)
3. Յուղի լցման պարանոցի միջոցով շարժիչի յուղը լցրեք շարժիչի կարտերի մեջ մինչև յուղի լցման պարանոցի ստորին եզրի մակարդակը (նկ. 7)

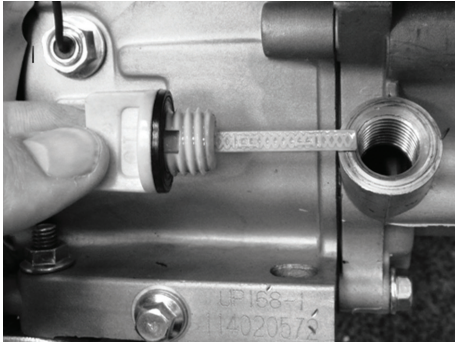

նկ. 6



նկ. 7

Շարժիչի յուղի մակարդակի ստուգում

Ստուգեք շարժիչի յուղի մակարդակը հետևյալ հաջորդականությամբ:

1. Անջատեք յուղի լցունիչի խցանը (նկ. 6)
2. Սրբեք կառավարման զոնդը լաթերով և տեղադրեք զոնդը յուղի լցման պարանոցի մեջ՝ առանց խցանը փաթաթելու
3. Հեռացրեք զոնդը և ստուգեք յուղի մակարդակը: Այն պետք է լինի հսկիչ զոնդի վերին և ստորին նշանի միջև, որը մոտ է վերին նշանին (max) (նկ.8): Անհրաժեշտության դեպքում ավելացրեք թարմ շարժիչի յուղ
4. Պտուտակեք յուղի լցունման խցանը:

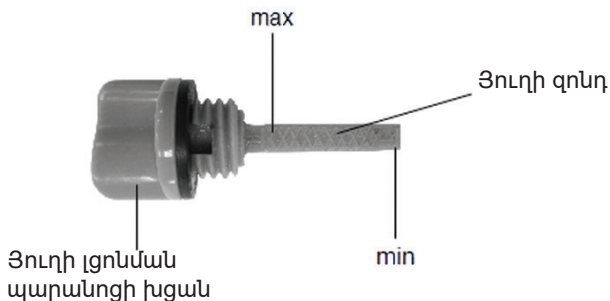

նկ. 8

**Ուշադրություն!** Էլեկտրականը հագեցած է շարժիչի յուղի մակարդակի սենսորով: Երբ շարժիչի կարտերում յուղի մակարդակը իջնում է թույլատրելից ցածր, սենսորը ավտոմատ կերպով կկանգնեցնի շարժիչը: Կառավարման վահանակի վրա կվառվի յուղի ցածր մակարդակի ցուցիչ 1 (Նկ. 1-3): Պարբերաբար ստուգեք շարժիչի յուղի մակարդակը շարժիչում՝ շահագործման ընթացքում Էլեկտրականի չնախատեսված անջատումները կանխելու համար:

## 6.2. Վառելիք

Որպես Էլեկտրականի վառելիք օգտագործեք Ա՝ 92 դասի առանց ոչ էթիլավորված բենզին:

Պտուտակահանք գազի բաքի կափարիչը (Նկ.9). Կափարիչի տակ կա ցանցային գոիչ, որը թույլ չի տալիս վառելիքի լցման ժամանակ բեկորների մուտքը գազի բաք: Լցնել վառելիքի բաքը (Ա՝ 92 բենզին) պահանջվող մակարդակին: Անհրաժեշտ է վառելիքը լցնել տանկի մեջ ձագարի միջոցով կամ երկարաձգված պարանոցով հատուկ տարայից (Նկ. 10). Լիցքավորվելուց հետո ապահով պտուտակեք գազի բաքի կափարիչը:

Դուք կարող եք վերահսկել վառելիքի բաքում վառելիքի մակարդակը վառելիքի մակարդակի ցուցիչի միջոցով:

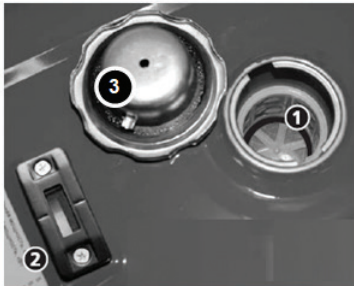

- 1 - ցանցային գոիչ
- 2 - բաքում վառելիքի մակարդակի ցուցիչ
- 3 - վառելիքի բաքի ծածկ

Նկ. 9

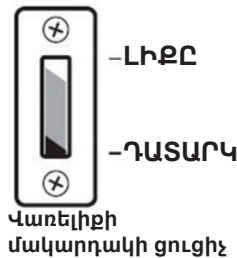

Վառելիքի մակարդակի ցուցիչ

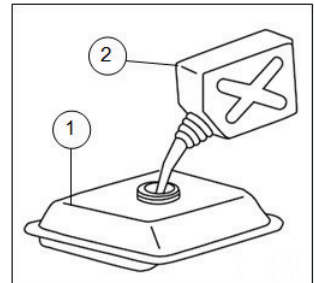

- 1- վառելիքի բաք
- 2 - բենզինաբաք

Նկ. 10

**Ուշադրություն!** Վառելիքի լիցքավորումն իրականացվում է լավ օդափոխվող վայրերում, որոնք հեռու են կրակի աղբյուրներից: Մի՛ ծիսեք վառելիքի լիցքավորման ժամանակ: Փորձեք զգուշորեն լցնել վառելիքը՝ առանց թափելու: Թափված վառելիքը անմիջապես սրբեք: Բենզինի գոլորշիները կամ կաթիլները կարող են բռնկվել: Համոզվեք, որ սարքավորումները չորացել են նախքան շարժիչը գործարկելը: Համոզվեք, որ կեղտը չի մտնում վառելիքի բաք:

### 6.3. Օդային ֆիլտրի ստուգում

Օդի գտիչը կանխում է գեներատորի շարժիչի մեջ փոշու և օդի մեջ պարունակվող կեղտոտ խառնուրդների մուտքը, ինչը կարող է հանգեցնել շարժիչի փչացմանը: Աղտոտված օդի գտիչը կանխում է օդի պատշաճ մատակարարումը կարբյուրատորին:

Ստուգեք օդային ֆիլտրի ֆիլտրող տարրը (սպունգ)՝ համաձայն տեխնիկական սպասարկման կանոնակարգի (կետ 8.1): Համոզվեք, որ այն սարքի է և գտնվում է աշխատանքային վիճակում (վնաս չկա և մաքուր է):

Օդային ֆիլտրի մաքրման համար տես «Օդային ֆիլտրի սպասարկում» 9.3 կետը:

**Ուշադրություն!** Արգելվում է գեներատորի շարժիչը գործարկել առանց օդային ֆիլտրի: Սա հանգեցնում է շարժիչի վաղաժամ մաշվածության:

### 6.4. Էլեկտրակայանի հողանցում

**Ուշադրություն!** Խստիվ արգելվում է օգտագործել էլեկտրակայանը առանց հիմնավորման:

Նախքան էլեկտրակայանը սկսելը, հիմնավորեք այն՝ էլեկտրական ցնցումը կանխելու համար: Դա անելու համար, օգտագործելով առնվազն 4 մմ 2 հատվածով էլեկտրական մալուխ, միացրեք հողային տերմինալը (նկ. 11) արտաքին հողանցման աղբյուր ունեցող էլեկտրակայանի շրջանակի վրա:

Որպես արտաքին հողանցման աղբյուր, անհրաժեշտ է օգտագործել կամ հողային միացում, որը համապատասխանում է էլեկտրական անվտանգության պահանջներին, կամ հողանցման անվադող, որը միացված է հողային միացումին:

Պատրաստի հողային հանգույցի բացակայության դեպքում կարող եք օգտագործել 1,5 – 2 մետր խորության վրա գետնին մղված ամիացնող ձող:

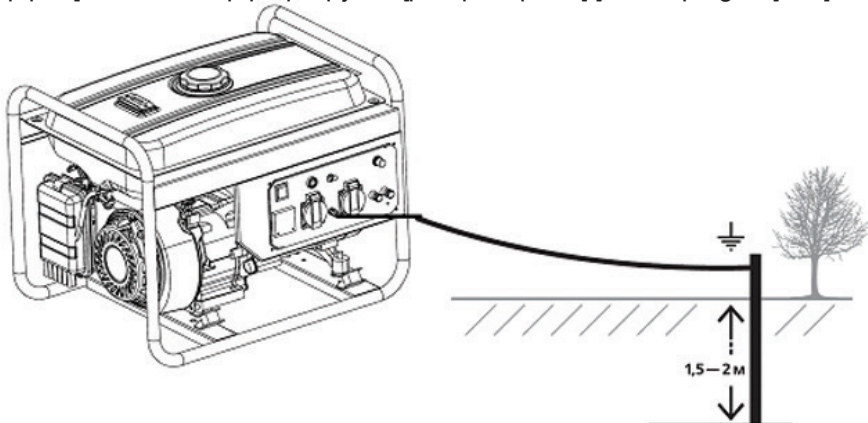

## 6.5. Արտանետման համակարգ

Ուշադրություն! Շահագործման ընթացքում բենզինային էլեկտրակայանը արտադրում է արտանետվող գազեր, որոնց կուտակումը վտանգավոր է մարդկանց և կենդանիների համար:

Երբ էլեկտրակայանը գործում է փակ տարածքներում, որտեղ գտնվում են մարդիկ կամ կենդանիներ, անհրաժեշտ է արտանետվող գազերը էլեկտրակայանից տեղափոխել փողոց: Դրա համար օգտագործվում են հատուկ գազի արտանետման ջերմակայուն ալիքներ:

Էլեկտրակայանից փողոց արտանետվող գազերի հեռացման աշխատանքներն իրականացվում են օդափոխության և գազի արտանետման համակարգերի մասնագիտացված մոնտաժային կազմակերպությունների կողմից:

## 6.6. Ակունուլյատորային մարտկոցի պատրաստում (միայն էլեկտրական մեկնարկով մոդելների համար)

Էլեկտրակայանի հետ մատակարարվում է ակունուլյատորային մարտկոց, որը հագեցած է էլեկտրական մեկնարկիչով:

Ուշադրություն! Ակունուլյատորային մարտկոցի հետ աշխատելիս զգույշ եղեք: Ակունուլյատորային մարտկոցը պարունակում է էլեկտրոլիտ: Եթե էլեկտրոլիտ է հայտնվում մաշկի կամ աչքերի մեջ, անմիջապես լվացեք տուժած տարածքները հոսող ջրով և դիմեք բժշկի:

Ակունուլյատորային մարտկոցը միացնելու համար էլեկտրակայանից եկող լարերը պետք է միացվեն մարտկոցի տերմինալներին: Կարմիր ծայրով մետաղալարը պետք է միացված լինի մարտկոցի դրական տերմինալին, Սև ծայրով մետաղալարը պետք է միացված լինի բացասական տերմինալին:

Էլեկտրակայանի շահագործման ընթացքում ակունուլյատորային մարտկոցը ավտոմատ կերպով լիցքավորվում է գեներատորի ցանցից:

## 6.7. Շարժիչի գործարկում

Էլեկտրակայանի երկարաժամկետ և հուսալի շահագործման համար խորհուրդ ենք տալիս գործարկել շարժիչը: Առաջին գործարկման ժամանակ մի ծանրաբեռնեք էլեկտրակայանը, թույլ տվեք, որ էլեկտրակայանի շարժիչը աշխատի առնվազն 4 ժամ՝ նոսրակալ բեռնվածության 20-40%-ով: Աշխատանքի առաջին 20 ժամերից հետո փոխարինեք շարժիչի յուղը:

## 7. ԷԼԵԿՏՐԱԿԱՅԱՆԻ ԳՈՐԾԱՐԿՈՒՄ ԵՎ ԴԱԴԱՐԵՑՈՒՄ

### 7.1. Էլեկտրակայանի գործարկում

ԷԼԵԿՏՐԱԿԱՅԱՆԻ ԳՈՐԾԱՐԿՈՒՄԻՑ ԱՌԱՋ:

Տեղադրեք էլեկտրակայանը հարթ, չոր մակերեսի վրա  
 Անջատեք բոլոր էլեկտրական սպառողները էլեկտրակայանից  
 Ստուգեք էլեկտրակայանի հիմնավորումը  
 Ստուգեք շարժիչի յուղի մակարդակը  
 Ստուգեք օդի զտիչը  
 Ստուգեք բաքում վառելիքի մակարդակը

**Էլեկտրակայան գործարկելու համար:**

1. Բացեք վառելիքի փականը («Բաց» կամ «On» դիրք) (նկ. 12)
2. Սառը շարժիչը գործարկելիս օդային փականի շարժիչի լծակը տեղափոխեք «Փակ» դիրքի (նկ. 12)

**Ուշադրություն!** Եթե շարժիչը տաք է, ապա ձեզ հարկավոր չէ փակել կափույրը:

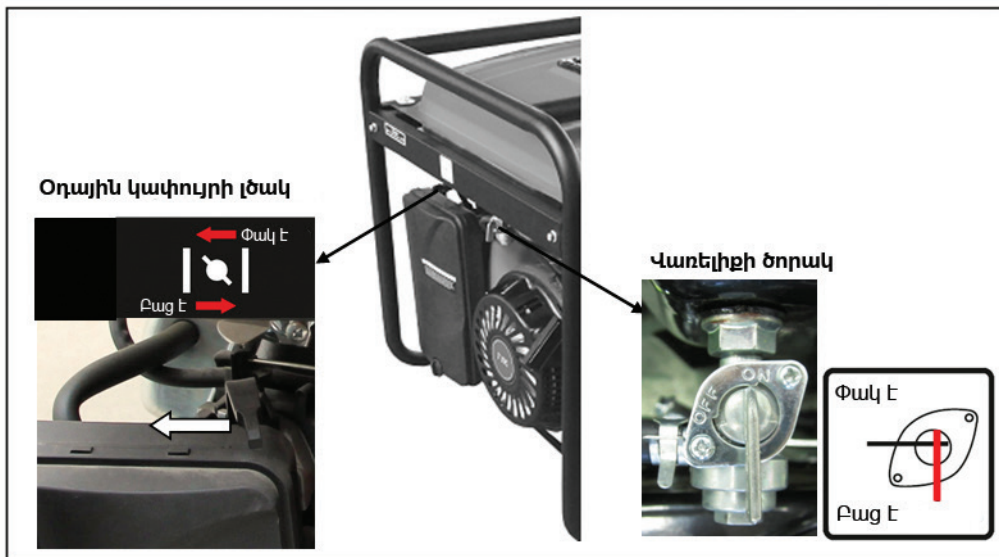

Նկ. 12

3. Տեղադրեք բռնկման անջատիչը «Միացված» դիրքում:

### Առանց էլեկտրական մեկնարկի մոդելների



Նկ. 13

### Էլեկտրական մեկնարկով մոդելների



Նկ. 14

4. Էլեկտրական մեկնարկով գեներատորը գործարկելու համար բռնկման բանալին միացրեք «Մեկնարկ» դիրքին (Նկ. 14) և բանալին պահեք այս դիրքում, մինչև գեներատորը գործարկվի, բայց ոչ ավելի, քան 5 վայրկյան: Գեներատորը գործարկելուց հետո բանալին պետք է թողնել:

Ձեռքով մեկնարկիչով գեներատորները գործարկելու համար դանդաղ քաշեք ձեռքի մեկնարկի բռնակը, մինչև նկատելի դիմադրություն հայտնվի (Նկ. 15), ապա կտրուկ քաշեք բռնակը դեպի ձեզ և, առանց բաց թողնելու, սահուն վերադարձրեք այն իր սկզբնական դիրքին: Եթե շարժիչը չի գործարկվում, նորից կրկնեք գործողությունը, մինչև շարժիչը գործարկվի:

**Ուշադրություն!** Թույլ մի տվեք, որ մեկնարկի բռնակը հարվածի էլեկտրակայանի պատյանին: Դանդաղ վերադարձեք այն իր սկզբնական դիրքին:

**Ուշադրություն!** Մի՞ք քաշեք մեկնարկի լարը ամբողջ երկարությամբ, Դա կարող է հանգեցնել ձեռքի մեկնարկի կոտրմանը:

5. Շարժիչը տաքացնելուց հետո սահուն տեղափոխեք կափույրի լծակը «Բաց» դիրքի (Նկ. 16). Կրկնական մեկնարկի ժամանակ, երբ շարժիչը տաք է, անհրաժեշտ չէ օգտագործել կափույրը:

6. Տեղադրեք շղթայի անջատիչը «Միացված» դիրքում և միացրեք բեռնվածությունը (սպառողներ) էլեկտրակայանին:

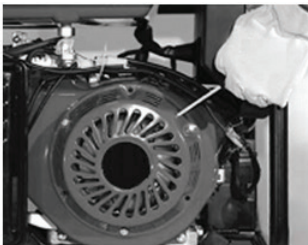

Նկ. 15



Նկ. 16



## 7.2. Էլեկտրակայանի կանգառ

1. Տեղափոխեք շարժիչի անջատիչը «Անջատված» դիրքի:
2. Փակեք վառելիքի փականը (դիրք «OFF» ) (Նկ. 12)
3. Շղթայի անջատիչը դրեք «անջատված «դիրքի
4. Անջատեք էլեկտրակայանից սպառողներ

## 8. ՇԱՀԱԳՈՐԾՈՒՄ

Էլեկտրակայանը գործարկելուց և տաքացնելուց հետո ստուգեք վոլտմետրի ցուցիչները:  $230V \pm 5\%$  փոփոխական հոսանքի արժեքը Էլեկտրակայանի աշխատանքային լարումն է: Էլեկտրական սարքերը կարող են միացվել էլեկտրակայանին:

Միացնելուց առաջ համոզվեք, որ էլեկտրական սարքերը գործում են և անջատված են, և սարքի էլեկտրական մալուխի վարդակները համընկնում են էլեկտրակայանի վարդակների հետ: Միացրեք սարքերը՝ սկսած ամենահզորից, մեկը մյուսի հետևից:

Եթե օգտագործվում են մի քանի էլեկտրական սարքեր, ապա դրանք կարող են միացվել «եռաբաշխիկ» - ի միջոցով, բայց պետք է հաշվի առնել, որ էլեկտրական սարքերի ընդհանուր հզորությունը չպետք է գերազանցի էլեկտրակայանի նոմինալ հզորությունը:

Մի գերազանցեք նշված նոմինալ հոսանքի ուժը ցանկացած վարդակի կամ միակցիչի համար:

Էլեկտրակայանի հզորության և հոսանքի առավելագույն ցուցանիշները ներկայացված են տեխնիկական բնութագրերում (Աղյուսակ 2):

Մի փոփոխեք էլեկտրակայանի կառուցվածքը և մի օգտագործեք էլեկտրակայանը այլ նպատակներով: Էլեկտրակայանն օգտագործելիս արգելվում է:

- գուլգահեռ միացնել էլեկտրակայանները:
- երկարացնել արտանետվող խողովակը:

Եթե անհրաժեշտ է բարձրացնել էլեկտրական մալուխների երկարությունը էլեկտրակայանից սպառողներ, ապա հետևեք էլեկտրական մալուխի երկարության հետևյալ սահմանափակումներին:

- էլեկտրական մալուխի երկարությունը 60 մ-ից ոչ ավելի է 1.5 մ<sup>2</sup> խաչմերուկով մալուխի համար և 100 մ-ից ոչ ավելի՝ 2.5 մ<sup>2</sup> խաչմերուկով մալուխի համար:

Էլեկտրակայանի շահագործման ընթացքում ավտոմատ շղթայի անջատիչը կարող է բացել շղթան: Սա նշանակում է, որ կամ միացված սարքը անսարք է, կամ տեղի է ունեցել էլեկտրակայանի գերբեռնվածություն: Դադարեցրեք էլեկտրակայանը և ստուգեք էլեկտրական սարքը: Եթե էլեկտրական սարքի վրա

վնաս չեք գտել, նախ կրկնեք էլեկտրակայանը գործարկելու կարգը սկզբից:

### **Ուշադրություն!**

Ներխուժման հոսանքները նոմինալ արժեքից բարձր են 2-5 անգամ: Միացնելուց առաջ հաշվարկեք էլեկտրակայանի բեռնվածությունը: էլեկտրական սարքերի ընդհանուր էներգիայի սպառումը չպետք է գերազանցի էլեկտրակայանի նոմինալ հզորությունը:

### **Ուշադրություն!**

Մի՛ միացրեք եռաֆազ էլեկտրական սարքերը միաֆազ էլեկտրակայանին: Մի՛ տվեք բեռնվածություն գնահատված հզորությունից բարձր:

### **Ուշադրություն!**

Սարքավորումների անսարքության դեպքում էլեկտրական ցնցումը կանխելու համար էլեկտրակայանը պետք է հիմնավորված լինի:

Պահուստային էլեկտրաէներգիա մատակարարելու համար էլեկտրակայանը էլեկտրական ցանցին միացնելը պետք է կատարվի որակավորված էլեկտրիկի կողմից և պետք է համապատասխանի էլեկտրական սարքավորումների հետ աշխատելիս անվտանգության կանոններին և միջոցառումներին:

Համոզվեք, որ անհրաժեշտ սպառողական գիծը միացված է էլեկտրակայանին: Նախկինում չօգտագործվող գծերը առանց նախազգուշացման միացնելը կարող է հանգեցնել էլեկտրական ցնցումների:

Նախքան հիմնական էլեկտրամատակարարումը, էլեկտրակայանը պետք է դադարեցվի: Սույն կետի չկատարումը կարող է հանգեցնել էլեկտրակայանի խափանմանը կամ սպառողների էլեկտրական ցանցի հրդեհմանը:

## **8.1. Լարում 230Վ (փոփոխական հոսանք)**

220Վ լարման էլեկտրասպառողներին էլեկտրակայանին միացնելու համար անհրաժեշտ է օգտագործել 230Վ փոփոխական հոսանքի վարդակներ: Հնարավոր է միանալ միաժամանակ բոլոր վարդակներին: Բոլոր վարդակների ընդհանուր էներգիայի սպառումը չպետք է գերազանցի էլեկտրակայանի նոմինալ հզորությունը: 230 Վ վարդակների հետ աշխատելու համար անհրաժեշտ է:

1. Համոզվեք, որ էլեկտրական սարքերը միացված չեն էլեկտրակայանի վարդակներին;
2. Շղթայի անջատիչը տեղափոխեք «Միացված» դիրքի;
3. Գործարկեք էլեկտրակայանի շարժիչը և համոզվեք, որ վոլտմետրի սլաքը ցույց է տալիս 230 Վ;
4. Համոզվեք, որ էլեկտրակայանին միացված էլեկտրական սարքավորումները գտնվում են անջատված վիճակում, միայն դրանից հետո վարդակից միացրեք էլեկտրակայանի վարդակից:

## 8.2. Լարում 12Վ (հաստատուն հոսանք)

Հաստատուն հոսանքի կլեմաները կարող են օգտագործվել միայն մեքենայի 12 վոլտ վերալիցքավորվող մարտկոցները լիցքավորելու համար:

Արգելվում է միաժամանակ միացնել հաստատուն (12Վ) և փոփոխական (230Վ) հոսանքի սպառողները:

Ուշադրություն! Մի ծանրաբեռնեք հաստատուն էլեկտրակայանի ելքը, դա կարող է հանգեցնել էլեկտրակայանի փչացմանը:

Վերալիցքավորվող մարտկոցները լիցքավորելիս հետևեք հետևյալ կանոններին:

1. Ակումուլյատորային մարտկոցի լարումը չպետք է գերազանցի 12 Վ-ը:

2. Միացրեք լիցքավորման մալուխները նախ էլեկտրակայանի հաստատուն հոսանքի տերմինալներին, Այնուհետև ակումուլյատորային մարտկոցի տերմինալներին:

3. Նախքան լիցքավորման մալուխները մեքենայում տեղադրված ակումուլյատորին միացնելը, նախ անջատեք սովորական միուսև մետաղալարը մարտկոցից: Դա կպաշտպանի հնարավոր կարճ միացումից և կայծից:

4. Մի փորձեք գործարկել մեքենայի շարժիչը մարտկոցին միացված էլեկտրակայանով: Դա կարող է վնասել էլեկտրակայանը:

5. Մի խառնեք լիցքավորման մալուխների բևեռականությունը, ակումուլյատորային մարտկոցին միացված լինելու դեպքում, դա կարող է հանգեցնել էլեկտրակայանի կամ մարտկոցի լուրջ խափանման: Էլեկտրակայանի կարմիր կլեմային միացրեք մարտկոցի դրական կլեման (+), իսկ սև կլեմային՝ բացասական կլեման (-):

Լիցքավորման ժամանակը կախված է ակումուլյատորի տեսակից, լիցքաթափման աստիճանից և տարիքից:

Լիցքավորման համար լարերի անջատում

1. Դադարեցրեք շարժիչը

2. Անջատեք բացասական մետաղալարը ակումուլյատորի բացասական ելքից:

3. Անջատեք դրական մետաղալարը ակումուլյատորի դրական ելքից:

4. Անջատեք մետաղալարը էլեկտրակայանի հաստատուն հոսանքի կլեմաներից:

## 8.3. Բեռնվածության հզորության հաշվարկ

Բեռնվածության հզորությունը էլեկտրակայանի հետ աշխատելիս հիմնական պարամետրերից մեկն է: Բեռնվածության հզորությունը որոշելու համար անհրաժեշտ է որոշել միացված բոլոր էլեկտրական սարքերի ընդհանուր հզորությունը, միևնույն ժամանակ պետք է հաշվի առնել, որ էլեկտրակայանի

հզորությունը պետք է գերազանցի միաժամանակ միացված բոլոր էլեկտրական սարքերի հզորությունների գումարը 20-25% - ով: Էլեկտրակայանը կաշխատի ավելի արդյունավետ և ավելի երկար, եթե բեռնվածության հզորությունը չգերազանցի նոմինալ հզորության 80% - ը:

Բեռնվածության հզորությունը սխալ հաշվարկելիս դուք կհանդիպեք էլեկտրակայանի գերբեռնվածության, վառելիքի մեծ սպառման, շահագործման ժամկետի կրճատման և սահմանային ռեժիմներում աշխատելու պատճառով:

Բոլոր միացվող էլեկտրական սարքերը բաժանված են դիմադրողական (օմիկ) և ինդուկտիվ (ռեակտիվ): Դիմադրողական (օմիկ) սարքերը ներառում են առանց էլեկտրական շարժիչի, որպես կանոն, ջերմություն արտադրող սարքեր՝ ջեռուցիչներ, հեռուստացույցներ, շիկացած լամպեր, ջրատաքացուցիչներ, վառարաններ: Նման սարքերի համար հզորության հաշվարկը պարզ է, սպառված էներգիայի քանակը չպետք է գերազանցի էլեկտրակայանի արտադրած նոմինալ հզորությունը:

Ինդուկտիվ (ռեակտիվ) էլեկտրաէներգիայի սպառողները ներառում են սարքեր, որտեղ կա էլեկտրական շարժիչ՝ կոմպրեսորներ, օդորակիչներ, պոմպեր, սառնարաններ և այլն: . Էլեկտրական սարքի մեկնարկային (գագաթնակետային) հզորությունը գործարկման ժամանակ կարճ ժամանակով կգերազանցի նոմինալ հզորությունը մի քանի անգամ:

Էլեկտրական սարքերի մեկնարկային և գնահատված հզորության աղյուսակը կարող է օգտագործվել միայն որպես ֆոնային տեղեկատվություն, հզորության ճշգրիտ արժեքը նշված է էլեկտրական սարքի վրա:

## Էլեկտրական սարքերի մեկնարկային և նոմինալ հզորությունների աղյուսակ

Աղյուսակ 3

Սպառող	Մեկնարկային հոսանքի գործակիցը	Մեկնարկային հզորություն (պիկային)	Նոմինալ հզորություն (աշխատանքային)
Յեռուստացույց	1	-	100-500
DVD/CD/Երաժշ. կեստրոն	1	-	100-250
Միկրոալիքային վառարան	2	2000	750-1000
Սառնարան	3	1800	600-700
Փոշեկով	1,2	1700	1400
Լվացքի մեքենա	3,5	3500	1000
Օդորակիչ	3,5	5000	1750
Սրճեփ	1	-	900-1100
Ջրատաքացուցիչ	1	-	2000-4000
Արդուկ	1	-	1200
Ջեռուցիչ	1,2	-	2000
Շիկացման լամպ	1	-	75-90
Տրիմմեր Էլեկտրական	2	1500	800
Էլեկտրական սղոց	2	3500	1800
Շրջանաձև սղոց	2	3000	1500
Միտրային սղոց	2	2400	1600
ԱՅՄ	2	2000	1000
Դակիչ	3	2800	800-1100
Շաղափիչ	3	1500	500-800
Կոմպրեսոր (>1 ձ.ու.)	3	4500	1400-1800
Կոմպրեսոր (1 ձ.ու.)	3	6000	2000
Ընկրմվող պոմպ	5	5000	800-1000
Բետոնախառնիչ	3,5	3500	1000

### Ուշադրություն!

Նոմինալ հզորությունը կարելի է որոշել Էլեկտրական սարքի վրա արտադրողի տեղեկատվական պիտակով կամ ծանոթանալ Էլեկտրական սարքի շահագործման ձեռնարկի տեխնիկական բնութագրերին:

### Բեռնվածության հզորության հաշվարկ

Բոլոր դիմադրողական (օմիկ) սպառողների համար Էլեկտրականայանի օպտիմալ բեռնվածությունը հաշվարկելու համար գումարեք բոլոր միացված Էլեկտրական սարքերի հզորությունը՝ ավելացնելով 10% Էլեկտրական սարքի գնահատված հզորությանը: Էլեկտրականայանի վրա բեռնվածության ստացված հաշվարկը չպետք

Ե գերազանցի Էլեկտրակայանի արտադրած նոինալ հզորությունը:

Ինդուկտիվ (ռեակտիվ) Էլեկտրաէներգիայի սպառողների բեռնվածությունը հաշվարկելու համար անհրաժեշտ է հաշվի առնել անվանական հզորության և մեկնարկային հոսանքի գործակցի արտադրանքը յուրաքանչյուր միացված սարքի համար առանձին: Էլեկտրակայանի վրա բեռնվածության ստացված հաշվարկը չպետք է գերազանցի Էլեկտրակայանի արտադրած նոմինալ հզորությունը:

Դիմադրողական և ինդուկտիվ սպառողների համար օպտիմալ բեռնվածության հզորության մոտավոր ընդհանուր հաշվարկի համար կարելի է օգտվել հետևյալ բանաձևով.

$$X_1 \times 1.1 + (X_2 \times \text{Մ.Յ.,}) + \dots = \dots \leq \text{Էլեկտրակայանի հզորությունը}$$

Որտեղ,

$X_1$  - բոլոր դիմադրողական (օմիկ) սպառողները;

$X_2$  - յուրաքանչյուր ինդուկտիվ սպառող; ..

Մ.Յ..-մեկնարկային հոսանքի գործակից:

**Ուշադրություն!**

Հզորության սխալ հաշվարկն ու մշտական ծանրաբեռնվածությունը կարող են դառնալ Էլեկտրակայանի շահագործման ժամկետի կրճատման և արագ շարքից դուրս գալու պատճառ:

## 9. ՏԵԽՆԻԿԱԿԱՆ ՄՊԱՍԱՐԿՈՒՄ

Ժամանակին տեխնիկական սպասարկում և ճշգրտումներ իրականացնելը թույլ կտա Էլեկտրակայանը պահել լավագույն աշխատանքային վիճակում և կապահովի դրա շահագործման երկար ժամկետ: Կատարեք տեխնիկական սպասարկում՝ համաձայն տեխնիկական սպասարկման կանոնակարգի:

**Ուշադրություն!** Անջատեք շարժիչը ցանկացած տեխնիկական սպասարկում կատարելուց առաջ: Եթե անհրաժեշտ է, որ շարժիչը աշխատի, համոզվեք, որ աշխատանքի վայրը լավ օդափոխված է: Շարժիչի շահագործման ընթացքում արտանետվող գազերը պարունակում են թունավոր ածխածնի երկօքսիդ և այլ վնասակար քիմիական նյութեր:

**Ուշադրություն!** Էլեկտրակայանի շարժիչը, խլացուցիչը և շարժիչի այլ բաղադրիչները շատ են տաքանում շահագործման ընթացքում: Այրվածքներից խուսափելու համար շարժիչը կանգնեցնելուց անմիջապես հետո մի դիպչեք դրանց, այլ մի որոշ ժամանակ սպասեք, որ դրանք սառչեն, և միայն դրանից հետո սկսեք սպասարկումը:

**Ուշադրություն!** Օգտագործեք բնօրինակ պահեստամասեր: Օգտագործված կամ ոչ օրիգինալ պահեստամասերի տեղադրումը կարող է վնասել Էլեկտրակայանը:

Տեխնիկա արտադրողը պատասխանատվություն չի կրում Էլեկտրակայանի տեխնիկական սպասարկման, ոչ օրիգինալ պահեստամասերի օգտագործման, չթույլատրված մասնագետների սպասարկման կամ վերանորոգման հետևանքով առաջացած վնասների կանոնակարգային աշխատանքները չկատարելու դեպքում:

## 9.1. Տեխնիկական սպասարկման կանոնակարգ

Աղյուսակ 4

Հանգույցի անվանումը և գործողությունները		Սպասարկման հաճախականությունը				
		Շարժիչը գործարկելուց առաջ	Աշխատանքի առաջին 20 ժամից կամ առաջին ամսից հետո	Յուրաքանչյուր 3 ամիսը մեկ կամ յուրաքանչյուր 50 ժամ աշխատելուց հետո	Յուրաքանչյուր 6 ամիսը մեկ կամ յուրաքանչյուր 100 ժամ աշխատելուց հետո	Տարեկան կամ յուրաքանչյուր 300 ժամ աշխատելուց հետո
Շարժիչի յուղ	Ստուգել	○				
	Փոխել		○		○	
Օդի զտիչ	Ստուգել	○				
	Մաքրել			○ (2)		
Կայծային մոմ	Մաքրել, կարգավորել				○	
Պտուտակային հողերի խստացման խտությունը	Ստուգել	○				
Վառելիքի բաք և վառելիքի գտիչ	Ստուգել	○				
	Մաքրել					○ (1)
Այրման խցիկ	Մաքրել	Յուրաքանչյուր 300 ժամից հետո (1)				
Վառելիքի գիծ	Ստուգել	Յուրաքանչյուր 2 տարին մեկ (փոխարինել ըստ անհրաժեշտության) (1)				

(1) - Այս գործողությունները պետք է իրականացվեն լիազորված դիլերի կողմից, եթե չունենք համապատասխան գործիքներ և պահանջվող որակավորում:

(2) - ավելի հաճախ կատարեք, եթե էլեկտրական գեներատորը աշխատում է փոշոտ պայմաններում:

## 9.2. Շարժիչի յուղի փոխում

**Ուշադրություն!** Շարժիչի յուղի արտահոսքը, այն փոխարինելիս, պետք է իրականացվի տաքացվող շարժիչի վրա, որպեսզի ապահովվի արագ ամբողջական մաքրում:

Շարժիչի յուղի փոփոխությունը կատարել հետևյալ հաջորդականությամբ:

1. Տեղադրել համապատասխան տարա թափոնների յուղը ջրահեռացման անցքի տակ ջրահեռացնելու համար;
2. Անջատել յուղի լցունիչի խցանը (նկ. 17);
3. Հեռացրել ջրահեռացման պտուտակը (նկ. 18, 19);
4. Լցնել բոլոր շարժիչային յուղը նախապես պատրաստված տարայի մեջ;
5. Պտուտակել արտահոսքի պտուտակը միջադիրով;
6. Տեղադրել էլեկտրակայանը հորիզոնական մակերեսի վրա և լցրել արտադրողի կողմից առաջարկվող նոր շարժիչի յուղը յուղի լցման պարանոցի ստորին եզրին (նկ. 20);
7. Ստուգել շարժիչի յուղի մակարդակը (տես կետ 6.1);
8. Սերտորեն փակել յուղի լցունիչի խցանը:

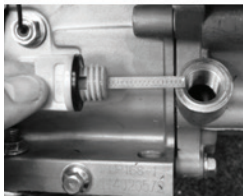

նկ. 17

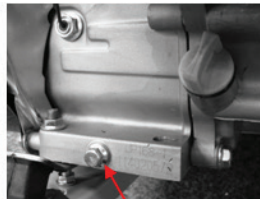

նկ. 18

արտահոսքի  
պտուտակ

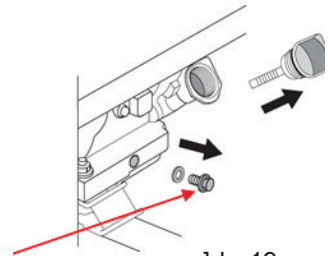

նկ. 19



նկ. 20

### **Ուշադրություն!**

Օգտագործված յուղը պետք է օտարվի շրջակա միջավայրի պահպանության գործող կանոնակարգերին համապատասխան: Մի՛ թափել այն գետնին և մի թափել այն կենցաղային թափոնների հետ միասին:

Թափված շարժիչի յուղը պետք է անհապաղ հավաքվի:



### 9.3. Օդային ֆիլտրի սպասարկում

Աղտոտված օդի գոտիչը խանգարում է կարբյուրատորին անհրաժեշտ օդի մատակարարմանը: Կարբյուրատորի բնականոն գործունեությունն ապահովելու համար անհրաժեշտ է պարբերաբար մաքրել օդի գոտիչը: Կրճատեք օդային ֆիլտրի սպասարկման ընդմիջումները, եթե էլեկտրակայանը գործում է բարձր փոշոտված վայրերում:

**Ուշադրություն!** Արգելվում է էլեկտրակայանի շարժիչը գործարկել առանց օդային ֆիլտրի: Սա հանգեցնում է շարժիչի վաղաժամ մաշվածության:

Օդային ֆիլտրի սպասարկումը կատարվում է հետևյալ հաջորդականությամբ:

1. Հեռացրեք օդի ֆիլտրի կափարիչը՝ հանելով կափարիչի ամրացման պտուտակը (նկ. 21)

2. Զաշելով հանեք ֆիլտրի տարրը;

3. Լվացեք ֆիլտրի տարրը օճառի լուծույթի մեջ;

4. Խոնավացրեք ֆիլտրի տարրը մաքուր շարժիչի յուղով;

5. Զամեք ավելորդ յուղը: Զամեյիս մի պտտեք ֆիլտրի տարրը, այն կարող է վնասվել;

6. Հավաքեք օդի գոտիչը հակառակ հաջորդականությամբ:

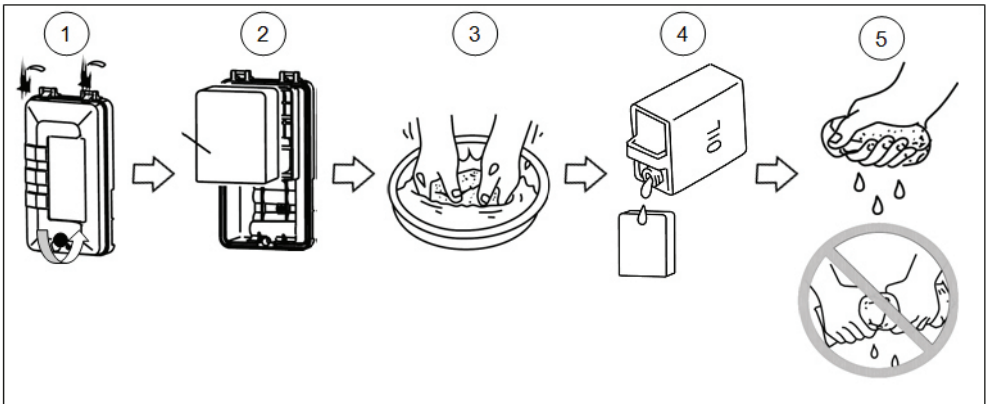

նկ. 21

### 9.4. Կայծային մոմի սպասարկում

**Ուշադրություն!** Շարժիչի շահագործման ընթացքում կայծային մոմը տաքանում է մինչև բարձր ջերմաստիճան: Այրվածքներից խուսափելու համար այն պահպանելիս պետք է հատուկ զգուշություն ցուցաբերել:

Պարբերաբար ստուգեք կայծային մոմի վիճակը: Եթե մոմի էլեկտրոդը կեղտոտ է, մաքրեք այն: Եթե մաքրումից հետո կայծային մոմը չի աշխատում (շարժիչը չի

գործարկվում կամ խափանվում է), փոխարինեք կայծային մոմը նորով:

Կատարեք կայծային մոմերի սպասարկում հետևյալ հաջորդականությամբ:

1. Հեռացրեք բարձրավolտ մետաղալարերի գլխարկը մոմից (նկ. 22);

2. Անջատեք կայծը ժամացույցի սլաքի հակառակ ուղղությամբ՝ օգտագործելով մոմի բանալին և օձիքը;

3. Ստուգեք կայծային մոմը: Փոխարինեք ճաքերի կամ ջարդվածքների առկայության դեպքում: Հետագա օգտագործման դեպքում մաքրեք մետաղական խոզանակով;

4. Ստուգեք էլեկտրոդների միջև եղած բացը: Այն պետք է լինի 0.7-0.8 մմ: Անհրաժեշտության դեպքում կարգավորեք բացը (նկ. 23);

5. Չգուշորեն պտտեք կայծային մոմը ժամացույցի սլաքի ուղղությամբ՝ ձեռքով միևնույն վերջ, ժամացույցի սլաքի ուղղությամբ:

6. Երբ համոզվեք, որ կայծային մոմի պատշաճ կերպով տեղադրված է պարույրների վրա, այն ամուր ամրացրեք մոմի բանալով:

7. Բարձր լարման մետաղալարերի կափարիչը սերտորեն սահեցրեք մոմի վրա:

**Ուշադրություն!** Մոմը պետք է ամուր ձգվի: Խստացման անբավարար ուժի դեպքում այն կարող է գերտաքանալ և վնասել էլեկտրակայանը:



նկ. 22

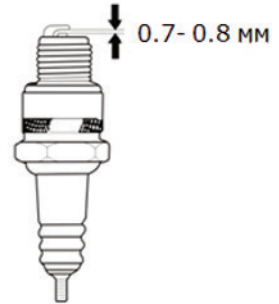

նկ. 23

## 9.5. Վառելիքի պոմպի մաքրում (առկայության դեպքում)

Պոմպը մաքրում է բենզինը մեխանիկական կեղտերից և պահպանում վառելիքի բաքում կուտակված ջուրը: Կեղտը և ջուրը հավաքվում են վառելիքի տիղմագտիչի մեջ: Եթե շարժիչը երկար ժամանակ չի գործարկվել, անհրաժեշտ է մաքրել վառելիքի տիղմագտիչը: Անհրաժեշտության դեպքում պնդացնող օղակը փոխարինեք նորով:

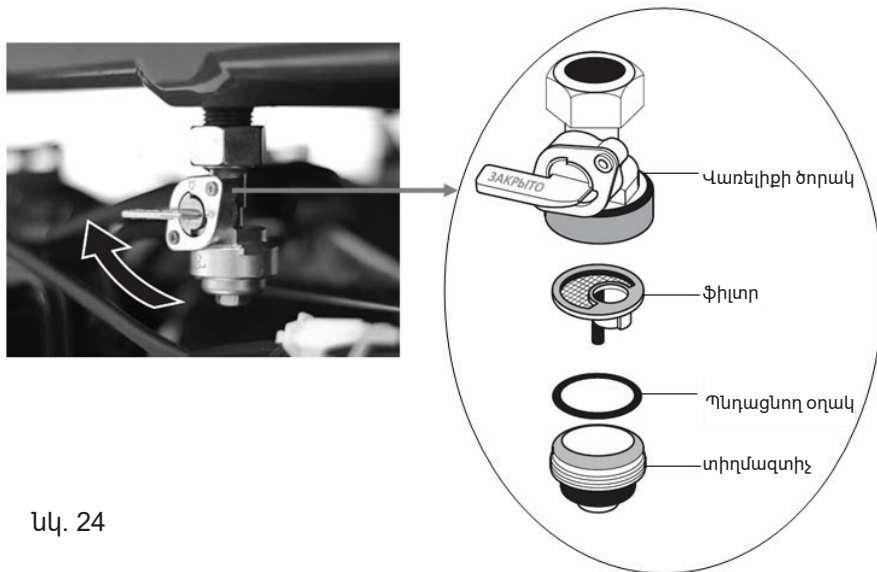

Նկ. 24

### Վառելիքի տիղմագտիչի մաքրման կարգը:

- Փակեք վառելիքի փականը;
- Պտուտակեք տիղմագտիչը;
- Հեռացրեք վառելիքի ֆիլտրը և պնդացնող օղակը;
- Լվացեք տիղմագտիչի մասերը լուծիչի կամ բենզինի մեջ;
- Չորացրեք տիղմագտիչի մասերը և նորից տեղադրեք;
- Բացեք վառելիքի փականը;
- Ստուգեք վառելիքի արտահոսքի բացակայությունը տիղմագտիչի միջոցով:

## 10. ՀՆԱՐԱՎՈՐ ԱՆՍԱՐՔՈՒԹՅՈՒՆՆԵՐ ԵՎ ԴՐԱՆՑ ՎԵՐԱՑՄԱՆ ՄԵԹՈԴՆԵՐ

Այն դեպքում, երբ էլեկտրակայանի շարժիչը մի քանի փորձից չի գործարկվել կամ վարդակների վրա լարում չկա, անհրաժեշտ է կատարել աղյուսակ 5-ում բերված մի շարք ստուգումներ:

Աղյուսակ 5

ԱՆՍԱՐՔՈՒԹՅՈՒՆ	ՊԱՏՃԱՐԸ	ՎԵՐԱՑՄԱՆ ՄԵԹՈՒ
ՇԱՐՇԻՉԸ ՉԻ ԳՈՐԾԱՐԿՎՈՒՄ	Շարժիչի անջատիչը գտնվում է «Անջատված» դիրքում	Միացրեք շարժիչի անջատիչը «Միացված» դիրքի
	Շարժիչի կարտերում յուղի ցածր մակարդակ	Շարժիչի կարտերի մեջ յուղ լցրեք առավելագույն մակարդակի վրա
	Վառելիքի բաքում բավարար վառելիք չկա	Վառելիքի բաքի մեջ վառելիք լցրեք
	Կայծային մոմի գլխարկի չամրացված տեղավորում	Ստուգեք մոմի գլխարկի տեղավորումը
	Կեղտոտ / կոտրված կայծային մոմ	Անջատեք կայծային մոմը, ստուգեք դրա վիճակը և բացը: Մաքրեք և կարգավորեք կայծային մոմի բացը կամ փոխարինեք կայծային մոմը
	Վառելիքի փականը փակ է («Փակ» դիրք)	Բացեք վառելիքի փականը («Բաց» դիրք)
	Օդի կափույրի սխալ դիրքը	Սառը շարժիչը գործարկելիս կափույրը պետք է փակվի
ՇԱՐՇԻՉԸ ՉԻ ՉԱՐԳԱՑՆՈՒՄ ԱՌԱՎԵԼԱԳՈՒՅՆ ԱՐԱԳՈՒԹՅՈՒՆԸ	Օդի զտիչ աղտոտված է	Մաքրելք օդի զտիչը
	Կայծային մոմի գլխարկի չամրացված տեղավորում	Ստուգեք կայծային մոմի գլխարկի համապատասխանությունը
	Անորակ վառելիք, ջուրը լցվել է վառելիքի բաք:	Փոխարինեք վառելիքը թարմով: Լվացեք վառելիքի ծորակի պոմպը, մաքրեք վառելիքը թափեք կարբյուրատորից:

<p>ՇԱՐԺԻՉԸ ԱՇԽԱՏՈՒՄ Է, ԲԱՅՑ ԷԼԵԿՏՐԱԿԱՅԱՆԻ ՎԱՐԴԱԿՆԵՐԻ ՎՐԱ ԼԱՐՈՒՄ ԶՎԱ</p>	<p>Շղթայի ընդհատիչն անջատված է</p>	<p>Շղթայի անջատիչը տեղափոխեք «Միացված» դիրքի</p>
	<p>AC շղթայի ապահովիչը գործարկվեց</p>	<p>Ստուգեք AC շղթայի ապահովիչի վիճակը: Եթե Էլեկտրակայանի շահագործման ընթացքում անջատիչն անջատվել է, ստուգեք Էլեկտրակայանին միացված բեռնվածությունը (Այն չպետք է գերազանցի Էլեկտրակայանի Նոմինալ հզորությունը): Միացրեք ապահովիչը:</p>
	<p>Էլեկտրական սպառողը անսարք է: Սպառողի (երկարացման լար) Էլեկտրամատակարարման Էլեկտրական մալուխի խզում</p>	<p>Ստուգեք Էլեկտրական սպառողի, Էլեկտրական մալուխի վիճակը</p>
<p>ԷԼԵԿՏՐԱԿԱՅԱՆԸ ԳԵՐՏԱԶԱՆՈՒՄ Է</p>	<p>Էլեկտրակայանը ծանրաբեռնված է</p>	<p>Անջատեք սպառողների մի մասը Էլեկտրակայանից</p>
	<p>Օդի զտիչը աղտոտված է</p>	<p>Մաքրեք օդի զտիչը</p>
	<p>Աղտոտված Էլեկտրակայանի շարժիչի հովացման կողիկներ</p>	<p>Մաքրել Էլեկտրակայանի շարժիչի հովացման կողերը սեղմված օդով</p>
<p>Շրջակա միջավայրի ջերմաստիճանը +40°C-ից բարձր է</p>	<p>Դադարեցնել Էլեկտրակայանը և սպասել Էլեկտրակայանի աշխատանքի համար բարենպաստ ջերմաստիճանի: Աշխատել Էլեկտրակայանների հանգստի ընդլայնված ընդմիջումներով</p>	

## 11. ՓՈՒՆԱԴՐՈՒՄ և ԴԱՅՊԱՆՈՒՄ

### Փոխադրում

Էլեկտրակայանը տեղափոխելիս բռնկման բանալին տեղափոխեք «Անջատված» դիրքի, վառելիքը թափեք վառելիքի բաքից և փակեք վառելիքի փականը: Անջատեք մարտկոցի բացասական կոնտակտային մետաղալարը:

Տեղափոխելիս Էլեկտրակայանը պահեք հորիզոնական դիրքում: Ապահովեք Էլեկտրակայանը մեքենայի մեջ: Էլեկտրակայանը պետք է տեղափոխվի միայն սառը շարժիչով :

Մի՛ գցեք կամ ծանր առարկաներ մի դրեք Էլեկտրակայանի վրա:

Խորհուրդ է տրվում Էլեկտրակայանը տեղափոխել իր սկզբնական փաթեթավորմամբ:

## **Երկարաժամկետ պահեստավորում**

Էլեկտրակայանը երկարաժամկետ պահեստավորման դնելիս համոզվեք, որ տարածքը գերծ է ավելորդ խոնավությունից և փոշուց:

- Մնացած վառելիքը թափեք կարբյուրատորից համապատասխան տարայի մեջ
- Օգտագործված շարժիչի յուղը փոխարինեք նորով
- Պտուտակահանեք կայծային մոմը և մխոցը ցրեք 20-30 գրամ մաքուր շարժիչի յուղով: Պտտեք շարժիչի ծնկաձեւ լիսեռը մի քանի պտույտով՝ օգտագործելով ձեռքի մեկնարկիչը, որպեսզի յուղը հավասարաչափ բաշխվի գլանի վրա: Տեղադրեք կայծային մոմը տեղում և ամուր պտտեք այն
- Դանդաղ քաշեք ձեռքի մեկնարկի բռնակը, մինչև դիմադրություն չզգաք: Այս պահին մխոցը գտնվում է վերին դիրքում, մուտքի և ելքի փականները փակ են: Այս դիրքում շարժիչի մասերը հնարավորինս պաշտպանված են կոռոզիայից
- Էլեկտրակայանը բուժեք աերոզոլային սիլիկոնային քսանյութով – սա լրացուցիչ կապաշտպանի Էլեկտրակայանի արտաքին մասերը կոռոզիայից և փոշուց
- Պահպանեք Էլեկտրակայանը լավ օդափոխվող, տաքացվող սենյակում, 80% - ից ոչ ավելի հարաբերական խոնավությամբ (այլուս 25°C ջերմաստիճանում)
- Էլեկտրակայան փոշու ներթափանցումը կանխելու համար խորհուրդ է տրվում այն պահել իր սկզբնական փաթեթավորման մեջ

### **Ուշադրություն!**

Բենզինը պահեք հերմետիկ փակ տարաներում, որոնք նախատեսված են դյուրավառ նյութեր պահելու համար: Հիշեք, որ երկարատև պահեստավորման ընթացքում անհրաժեշտ է բեռնարկղերից հեռացնել ձևավորված գոլորշիները՝ դրանք պայթուցիկ են:

## **12. ՕՏԱՐՈՒՄ**

Դեռ մի՛ նետեք Էլեկտրակայանը, բենզինը և շարժիչի յուղը կենցաղային աղբի հետ միասին: Վերամշակեք Էլեկտրակայանը, դրա բաղադրիչները և վառելիքաքսուլքները՝ համաձայն արդյունաբերական թափոնների հեռացման գործող կանոնակարգերի:

## **13. ԾԱՌԱՅՈՒԹՅԱՆ ԺԱՄԿԵՏԸ**

Ապրանքը պատկանում է կենցաղային դասին: Ծառայության ժամկետը 5 տարի է:

## 14. ՏՎՅԱԼՆԵՐ ԱՐՏԱԴՐՈՂԻ, ՆԵՐՄՈՒԾՈՂԻ և ՎԿԱՅԱՎԱՆԻ / ՅԱՅՏԱՐԱՐԱԳՐԻ և ԱՐՏԱԴՐՈՒԹՅԱՆ ԱՄՍԱԹՎԻ ՄԱՍԻՆ

Արտադրողի, ներմուծողի, պաշտոնական ներկայացուցչի մասին տվյալները, հավաստագրի կամ հայտարարագրի մասին տեղեկությունները, ինչպես նաև արտադրության ամսաթվի մասին տեղեկությունները գտնվում են անձնագրի ն 1 հավելվածում:

## 15. ԵՐԱՇԽԻՔԱՅԻՆ ՊԱՐՏԱՎՈՐՈՒԹՅՈՒՆՆԵՐ

Ապրանքի երաշխիքային ժամկետը սպառողին վաճառելու օրվանից 24 ամիս է: Ապրանքի և բաղադրիչների ծառայության ժամկետը սահմանվում է արտադրողի կողմից և նշված է արտադրանքի անձնագրում:

Երաշխիքային ժամանակահատվածում գնորդն իրավունք ունի անվճար վերանորոգել անսարքությունները, որոնք առաջացել են արտադրական թերությունների հետևանքով: Ապրանքի վերանորոգումը և փորձաքննությունը, եթե թերություն է հայտնաբերվել, իրականացվում է միայն լիազորված սպասարկման կենտրոններում, որոնց ընթացիկ ցանկը կարող եք գտնել <https://elitech-tools.ru/sections/service> կայքում:

Երաշխիքային վերանորոգումն իրականացվում է գնման փաստաթղթի և երաշխիքային քարտի ներկայացմամբ, իսկ երաշխիքի բացակայության դեպքում երաշխիքի մեկնարկի ամսաթիվը հաշվարկվում է ապրանքի արտադրության օրվանից:

Երաշխիքով փոխարինված մասերը դառնում են արտադրամասի սեփականությունը:

Երաշխիքային սպասարկումը չի տարածվում այն ապրանքների վրա, որոնց թերությունները առաջացել են հետևյալ պատճառներով.

- արտադրանքի շահագործումը անսարքության նշաններով (աղմուկի ավելացում, թրթռում, ուժեղ ջեռուցում, անհավասար պտույտ, հոսանքի կորուստ, դանդաղում, ուժեղ կայծ, այրվող հոտ, անսովոր արտանետում);

- մեխանիկական վնաս (ճաքեր, քեծվածքներ, փորվածքներ, դեֆորմացիաներ և այլն);

- մետաղական մասերի կոռոզիայի ժամանակագրեսիվ միջավայրի, բարձր ջերմաստիճանի կամ այլ արտաքին գործոնների ազդեցության հետևանքով առաջացած վնաս;

- ներքին կամ արտաքին ծանր աղտոտման, օտար առարկաների և հեղուկների, նյութերի և նյութերի ներթափանցում արտադրանքի մեջ, օդափոխման խողովակների (անցքերի), յուղի ալիքների խցանման հետևանքով առաջացած վնասը, ինչպես նաև գերտաքացումից, ոչ պատշաճ պահպանման, ոչ պատշաճ սպասարկման հետևանքով առաջացած վնասը;

- մղման, քսման, փոխանցման դետալների և նյութերի բնական մաշվածություն ;

- ժամաչափի խախտում կամ վնասում:

- գերբեռնվածություն կամ չարաշահում: Սարքի ծանրաբեռնվածության անվերապահ նշանները ներառում են (բայց չսահմանափակվելով) տրանսֆորմատորի ոլորումը, մասերի, արտադրանքի բաղադրիչների կամ էլեկտրական շարժիչ լարերի դեֆորմացիան կամ հավելյալ բարձր ջերմաստիճանի ազդեցության տակ, ինչպես նաև այս սարքի վարկանիշների աղյուսակում նշված էլեկտրական ցանցի պարամետրերի անհամապատասխանության պատճառով;

- Փոխարինելի սարքերի խափանում (ճղոցներ, շղթաներ, անվադողեր, վարդակներ, սկավառակներ, խոզանակի դանակներ, սիգամարգերի հնձիչներ և հարմարանքներ, ձկնորսական լարեր և հարմարվողական գլուխներ, պաշտպանիչ ծածկոցներ, մարտկոցներ, կայծային մոմեր, վառելիքի և օդի գոտիչներ, գոտիներ, սղոցներ, պտուտակներ, կոլեկտորներ, եռակցման ծայրեր, խողովակներ, ասորճանակներ և ճնշման լվացման մեքենաների վարդակներ, լարվածության և ամրացման տարրեր (պտուտակներ, ընկույզներ, եզրեր, օդային գոտիչներ և այլն), ինչպես նաև արտադրանքի անսարքություններ, որոնք առաջացել են այս տեսակի մաշվածությունից;

- վառելիքի խառնուրդի բաղադրության և որակի պահանջներին չհամապատասխանելը, ինչը հանգեցրել է միացի խմբի խափանման (միացի օդակի առաջացում և/կամ քերծվածքների և ճաքերի առկայություն միացի և միացի ներքին մակերեսի վրա, միացնող գավազանի և միացային քորոցի օժանդակ առանցքակալների ոչնչացում կամ հալում);

- կոմպրեսորների, 4 հարվածային շարժիչների բեռնախցիկում յուղի անբավարար քանակություն կամ յուղի տեսակի անհամապատասխանություն (միացնող ձողի, ծնկածողի վրա քերծվածքների և ճաքերի առկայություն, նույնիսկ եթե կա յուղի մակարդակի ցուցիչ);

- Սպառվող և մաշված մասերի, փոխարինվող սարքերի և բաղադրիչների խափանումը (մեկնարկիչներ, շարժիչ շարժակներ, ուղղորդող գլանափաթեթներ, շարժիչ գոտիներ, անիվներ, ռետինե շոկի կլանիչներ, կնիքներ, յուղի կնիքներ, արգելակման ժապավեն, պաշտպանիչ ծածկոցներ, բռնկման էլեկտրոդներ, ջերմագույզեր, ճիրաններ, քսանյութեր, ածխածնային խոզանակներ, շարժական պտուտակներ, եռակցման ջահեր (վարդակներ, ծայրեր և ուղեցույցներ), տակառներ, ճնշման լվացման փականներ և այլն), ինչպես նաև արտադրանքի խափանումները, որոնք առաջացել են այս տեսակի մաշվածության հետևանքով ;

- միջամտություն ամրացումների, կնիքների, պաշտպանիչ կաչոնս պիտակների և այլ անցքերի վնասմանը;

Երաշխիքը չի ներառում.

- ապրանքի վրա, որի դիզայնում կատարվել են միջամտություններ և փոփոխություններ ;

- Կենցաղային նշանակության արտադրատեսակների համար, որոնք օգտագործվում են ձեռնարկատիրական գործունեության կամ մասնագիտական, արդյունաբերական նպատակներով (ըստ շահագործման ձեռնարկում նշված նպատակի);



- Արտադրանքի պրոֆիլակտիկ և տեխնիկական սպասարկման ծառայությունների համար (քսում, լվացում, մաքրում, ճշգրտում և այլն);
- Արտադրանքի անսարքությունները, որոնք առաջացել են ոչ օրիգինալ պարագաների,աքսեսուարների և պահեստամասերի օգտագործման հետևանքով;



# ԵՐԱՇԽԻՔԻ ՔԱՐՏ

Ապրանքի անվանումը \_\_\_\_\_

Մոդելը \_\_\_\_\_

Մոդելի համարը \_\_\_\_\_

Թողարկման ամսաթիվը \_\_\_\_\_

Սերիալային համարը \_\_\_\_\_

Վաճառքի ամսաթիվը \_\_\_\_\_

Առևտրային կազմակերպության կնիքը



ԿՏՐՄԱՆ ԿՏՐՈՆ № \_\_\_\_\_  
(ընթացվում է սպասարկման կենտրոնի կողմից)

Ընդունման ամսաթիվը \_\_\_\_\_

Սպասարկման կենտրոն \_\_\_\_\_

Աշխատանքային պատվերի համարը \_\_\_\_\_

Թողարկման ամսաթիվը \_\_\_\_\_

Հաճախորդի ստորագրությունը \_\_\_\_\_

Սպասարկման կենտրոնի կնիք

ԿՏՐՄԱՆ ԿՏՐՈՆ № \_\_\_\_\_  
(ընթացվում է սպասարկման կենտրոնի կողմից)

Ընդունման ամսաթիվը \_\_\_\_\_

Սպասարկման կենտրոն \_\_\_\_\_

Աշխատանքային պատվերի համարը \_\_\_\_\_

Թողարկման ամսաթիվը \_\_\_\_\_

Հաճախորդի ստորագրությունը \_\_\_\_\_

Սպասարկման կենտրոնի կնիք

ԿՏՐՄԱՆ ԿՏՐՈՆ № \_\_\_\_\_  
(ընթացվում է սպասարկման կենտրոնի կողմից)

Ընդունման ամսաթիվը \_\_\_\_\_

Սպասարկման կենտրոն \_\_\_\_\_

Աշխատանքային պատվերի համարը \_\_\_\_\_

Թողարկման ամսաթիվը \_\_\_\_\_

Հաճախորդի ստորագրությունը \_\_\_\_\_

Սպասարկման կենտրոնի կնիք





# ДОМАШНИЙ МАСТЕР



8 800 100 51 57

Номер круглосуточной бесплатной горячей линии по РФ.  
Вся дополнительная информация о товаре и сервисных  
центрах на сайте  
[elitech.ru](http://elitech.ru)

8 800 100 51 57

Сэрвісны центрНомер кругласутачнай бясплатнай гарачай лініі па РФ.  
Уся дадатковая інфармацыя аб тавары і сэрвісных  
цэнтры на сайце  
[elitech.ru](http://elitech.ru)

8 800 100 51 57

Ресей Федерациясындағы тәулік бойғы ақысыз сенім телефонының қыз-  
мет көрсету орталығы.  
Өнім және қызмет көрсету туралы барлық қосымша ақпарат  
сайттағы орталықтарда  
[elitech.ru](http://elitech.ru)

8 800 100 51 57

Ռուսաստանի Դաշնությունում շուրջօրյա անվճար թեժ գծի համարը:  
Ապրանքի և սպասարկման կենտրոնների մասին բոլոր լրացուցիչ  
տեղեկությունները կայքում  
[elitech.ru](http://elitech.ru)